

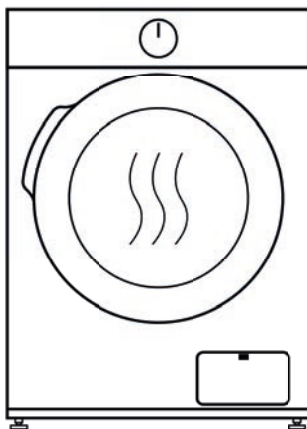

SECADORA

TUMBLE DRYER
SÉCHE-LINGE
MÁQUINA DE SECAR



SERIE JDRY

JDRY7EC

**MANUAL
DE INSTRUCCIONES**
INSTRUCTION MANUAL
GUIDE D'UTILISATION
MANUAL DE INSTRUÇÕES



Escanee para ver este manual en otros idiomas y actualizaciones
Scan for manual in other languages and further updates
Manual dans d'autres langues et mis à jour
Manual em outras línguas e atualizações



ES

3 INFORMACIÓN DE SEGURIDAD

- 3 Instrucciones importantes de seguridad
-

10 INSTALACIÓN

- 10 Descripción del producto
 - 11 Instalación
-

12 FUNCIONAMIENTO

- 12 Panel de control
 - 13 Tabla de programas de secado
 - 14 Explicación del funcionamiento
-

16 MANTENIMIENTO

- 16 Limpieza y cuidado
 - 16 Reinicio de seguridad
 - 18 Solución de errores
 - 19 Códigos de error
 - 19 Especificaciones técnicas
 - 20 Ficha de producto
-

21 GARANTÍA

INSTRUCCIONES DE SEGURIDAD

■ Instrucciones de seguridad



PRECAUCIÓN: RIESGO DE INCENDIO

⚠ Atención

Para evitar cualquier riesgo para su vida o propiedad y las de otros, debe seguir estas instrucciones.

Uso previsto

- Esta secadora está diseñada para secar cantidades típicas de colada doméstica, que hayan sido lavadas con agua. Está diseñada exclusivamente para uso privado y no es adecuada para uso comercial o compartido (p.ej. por varias familias en un bloque de apartamentos).
- Use el aparato siguiendo atentamente el manual.
- Este aparato sólo puede usarse en interiores.
- Cualquier otro uso se considera inadecuado y puede resultar en daños a su propiedad o incluso daños personales.
- El fabricante no se hará responsable de ningún daño ocasionado por un uso inadecuado.

Instrucciones de seguridad

- El aparato es un producto electrónico de tipo I sólo puede conectarse a un enchufe debidamente instalado y conectado a tierra.
- Al conectar el aparato a la corriente, asegúrese de que el voltaje suministrado es correcto. Puede encontrar más información al respecto en la placa de características.

INSTRUCCIONES DE SEGURIDAD

- La seguridad eléctrica de esta secadora sólo puede garantizarse cuando está conectada a tierra de forma correcta. Es esencial cumplir con este requisito básico de seguridad. Si tiene cualquier duda, consulte a un electricista. El fabricante no será responsable de ninguna consecuencia de un sistema mal conectado a tierra (p.ej. descarga eléctrica).

Advertencia

Riesgo de descarga eléctrica

- Antes de conectar la secadora, compruebe que los parámetros de conexión de la placa de características (calificación del fusible, voltaje y frecuencia) coinciden con los del suministro de la vivienda. Si tiene dudas consulte a un electricista.
- No tire con fuerza del cable de alimentación, sujételo por el enchufe.
- No enchufe ni desenchufe el producto con las manos mojadas.
- No doble, retuerza ni dañe el cable ni el enchufe.
- Si el cable de alimentación se daña, debe sustituirlo el fabricante, su servicio técnico u otro profesional igualmente cualificado para evitar riesgos.

INSTRUCCIONES DE SEGURIDAD

- Atención: El aparato no debe alimentarse mediante un interruptor externo, como un temporizador, ni conectarse a un circuito que se encienda y apague habitualmente por el servicio público.
- No conecte el producto a regletas, alargaderas o similar.
- Asegúrese de que el enchufe siempre esté accesible para poder desconectar la secadora de la corriente.
- Si el aparato alcanza una temperatura inusualmente alta, desenchúfelo de inmediato.

Riesgo de lesiones

- No instale la secadora detrás de puertas con cerradura, correderas o puertas que tengan bisagras en el lado contrario al de la secadora, de forma que quede obstaculizada la apertura total de la puerta de la secadora.
- No desmonte ni instale la secadora sin instrucciones ni supervisión.
- No coloque la secadora encima de una lavadora sin el kit de unión correspondiente. (Si desea hacerlo, adquiera el kit por separado y deje la instalación a cargo del fabricante, su servicio técnico o un profesional cualificado.)
- No se apoye en la puerta abierta de la secadora.

Riesgo de daños

- No sobrecargue la secadora con más peso del indicado en este manual. Consulte la sección correspondiente.

INSTRUCCIONES DE SEGURIDAD

- No utilice la secadora sin el filtro de la puerta.
- No seque ropa que no se haya centrifugado.
- No deje la secadora expuesta al sol.
- No instale la secadora en entornos húmedos.
- Durante la limpieza y mantenimiento, recuerde sacar el enchufe y no rociar directamente la secadora con agua.
- Nunca vuelque el aparato durante el uso normal o el mantenimiento.



PRECAUCIÓN: RIESGO DE INCENDIO

Riesgo de incendio y explosión

- No seque prendas que contengan sustancias inflamables como queroseno o alcohol o podría provocar una explosión.
- La secadora no debe usarse si se han empleado químicos industriales para su limpieza.
- No seque prendas sin lavar en la secadora.
- Las prendas que se hayan manchado de sustancias como aceite de cocina, acetona, alcohol, gasolina, queroseno, quitamanchas, aguarrás, cera o quitaceras deben lavarse en agua caliente con una cantidad extra de detergente antes de secarse en la secadora.

INSTRUCCIONES DE SEGURIDAD

- Los artículos como la gomaespuma (espuma de látex), los gorros de ducha, los tejidos impermeables, los artículos con respaldo de goma y la ropa o las almohadas con almohadillas de gomaespuma no deben secarse en la secadora.
- Los suavizantes o productos similares, deben utilizarse según las instrucciones.
- Los artículos que contengan aceite pueden inflamarse espontáneamente, especialmente cuando se exponen a fuentes de calor, como en una secadora. Los artículos se calientan, provocando una reacción de oxidación en el aceite que a su vez genera calor. Si el calor no puede escapar, los objetos pueden calentarse lo suficiente como para incendiarse. Amontonar, apilar o almacenar artículos con aceite puede impedir la salida del calor y crear así un riesgo de incendio.
- Retire todos los objetos de los bolsillos, como mecheros y cerillas.
- Si es inevitable introducir tejidos que contengan aceite vegetal o de cocina o que hayan sido contaminados por productos para el cabello, primero se deben lavar en agua caliente con detergente adicional. Esto reduce los riesgos, pero no los elimina.
- Nunca pare una secadora a mitad de ciclo a menos que las prendas se saquen y esparzan inmediatamente para disipar el calor.
- No obstruya las aberturas de ventilación.
- Limpie con frecuencia el filtro de pelusa y no deje que ésta se acumule en el tambor de la secadora.

INSTRUCCIONES DE SEGURIDAD

Seguridad de los niños

- El aparato puede ser utilizado por niños a partir de 8 años y personas con capacidades físicas, sensoriales o mentales reducidas o con falta de experiencia y conocimiento si han recibido supervisión o instrucciones sobre el uso del aparato de forma segura y comprenden los peligros que implica. Los niños no deben jugar con el aparato, y no deben realizar la limpieza y el mantenimiento del usuario sin supervisión.
- Mantenga a los niños supervisados para que no jueguen con el aparato.
- Los niños menores de 3 años deben ser supervisados para asegurarse de que no jueguen con el aparato.
- Mantenga la puerta cerrada después de cada uso, de ese modo evitará:
 - que los niños se encaramen o se metan dentro de la secadora o escondan objetos en su interior.
 - que puedan meterse sus mascotas u otros animales pequeños.

INSTRUCCIONES DE SEGURIDAD

Disposición de eliminación



ELIMINACIÓN: No elimine este producto como residuos municipales sin clasificar. Es necesario recoger estos residuos por separado para un tratamiento especial.

Según la directiva europea 2012/19/UE de residuos de aparatos eléctricos y electrónicos (RAEE), los electrodomésticos no pueden ser arrojados en los contenedores municipales habituales; tienen que ser recogidos selectivamente para optimizar la recuperación y reciclado de los componentes y materiales que los constituyan y reducir el impacto en la salud humana y el medio ambiente.

El símbolo del cubo de basura tachado se marca sobre todos los productos para recordar al consumidor la obligación de separarlos para la recogida selectiva. El consumidor debe contactar con la autoridad local o con el vendedor para informarse en relación a la correcta eliminación de su electrodoméstico.

El embalaje está diseñado para proteger el aparato. Los materiales que lo componen son ecológicos y deben reciclarse adecuadamente. Reciclar el embalaje reduce el uso de materias primas en el proceso de fabricación y la cantidad de residuos en los vertederos.

INSTALACIÓN

■ Descripción de producto

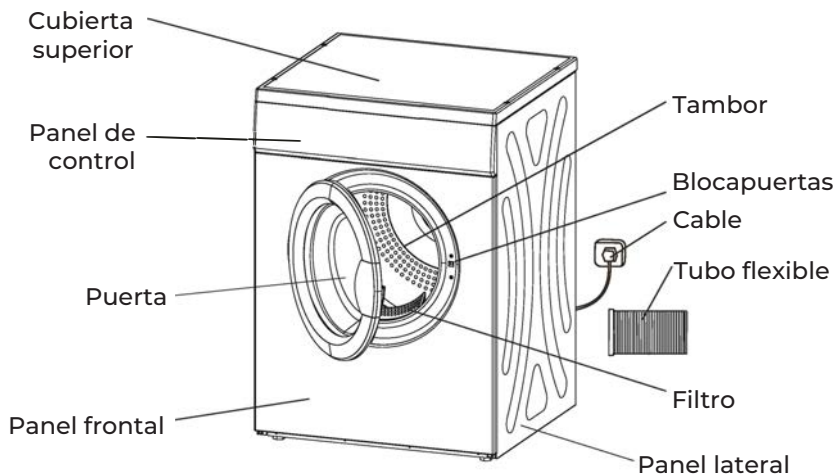

Nota: La ilustración sólo sirve como referencia, refiérase siempre al producto real como estándar.

Avisos antes del uso

Paso 1: Alimentación y conexión a tierra

La secadora funciona con corriente alterna del voltaje y frecuencia especificados en la placa de características, y puede funcionar con normalidad con fluctuaciones de hasta el 6% de los valores nominales. Es recomendable que se instale una toma específica para la secadora junto a la misma, que esté correctamente conectada a tierra.

Tanto el enchufe como el cable de corriente deben ser instalados por un electricista para evitar una instalación o uso del enchufe incorrectos, y para garantizar su seguridad. Si el cable de alimentación de la secadora se daña, debe reemplazarlo el fabricante, su servicio técnico o un técnico igualmente cualificado para evitar riesgos. No conecte el cable de tierra al cable neutro, o la cubierta del aparato estará cargada y puede conllevar riesgo de descarga eléctrica.

INSTALACIÓN

Instalación simple

Paso 1: La secadora debe colocarse en una zona ventilada a no menos de 10cm de la pared. Si se ubica en baños o estancias similares, es recomendable que no haya obstáculos a 1.5m por delante de la secadora y mantener la habitación ventilada.

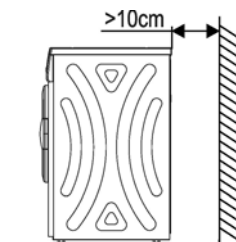

Paso 2: Ajuste horizontal

Use un nivel o un objeto pesado atado a una cuerda y cuélguelo en la parte frontal y en los dos laterales de la secadora. Consulte la imagen inferior: si $A=A$ y $B=B$, la secadora está sobre un suelo nivelado. Si no, puede usar cuñas o un apoyo para nivelarla.

Aviso:

Si la secadora no está nivelada (con un ángulo de inclinación superior a 2), puede no funcionar correctamente o dejar de funcionar. Tenga en cuenta a la hora de instalar lo siguiente:

- No instale la secadora al aire libre o en un lugar donde pueda estar bajo la lluvia;
- No ponga la parte trasera de la secadora contra cortinas o materiales similares;
- No coloque la secadora cerca de fuentes de gas o en zonas inflamables.

Paso 3: Instalación del tubo flexible

- Conecte un extremo del tubo flexible a la salida de ventilación trasera y enrósquelo hasta que quede firmemente fijado.
- Saque el otro extremo del tubo flexible hacia el exterior, hasta que la instalación quede según las imágenes inferiores.

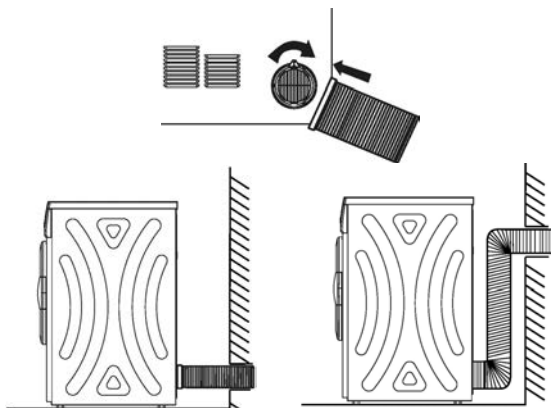

FUNCIONAMIENTO

■ Panel de control

A continuación se indican las instrucciones para poner en marcha y utilizar su nueva secadora. Consulte las secciones específicas del manual para obtener más detalles.

Aviso importante: Para reducir el riesgo de incendio, descarga eléctrica o lesiones, lea este manual entero, sobre todo las instrucciones importantes de seguridad antes de usar la secadora.

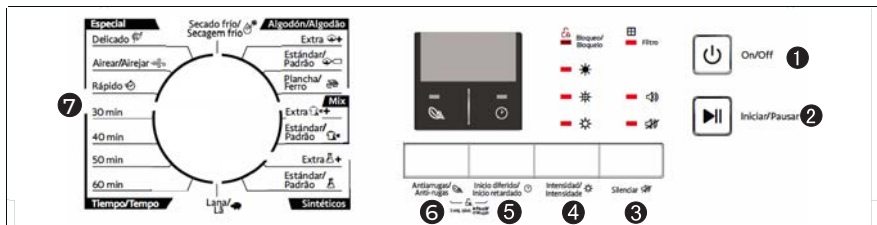















- 1 On/Off
- 2 Iniciar/Pausar
- 3 Silenciar
- 4 Intensidad/Intensidade
- 5 Inicio diferido/Inicio retardado
- 6 Antiarrugas/Anti-rugas
- 7 Programas

- 1) Pulse Silenciar para activar o desactivar las señales acústicas. Cuando termine el ciclo de secado, la secadora emitirá una alerta. Pulse el botón On/Off y desenchufe el cable de corriente.
- 2) Pulse el botón Intensidad(e) para seleccionar el nivel de secado de la colada. Hay tres niveles * ** *. El tiempo de secado aumenta 3 minutos con cada nivel.
 - (1).La función de Intensidad sólo puede activarse antes de que se ponga en marcha el programa.
 - (2).Pulse el botón repetidas veces hasta seleccionar el nivel deseado.
- 3) Pulse el botón Inicio diferido/Inicio retardado para retrasar el secado de las prendas hasta 24 horas. Puede mantener pulsado este botón para aumentar las horas que se retrasará el inicio del programa, dentro de un rango de 1 a 24 horas.
- 4) Pulse el botón Antiarrugas/Anti-rugas para seleccionar esta función, que evita que la ropa se arrugue si no se saca inmediatamente después del ciclo. Al final del ciclo de secado, el tiempo de funcionamiento del anti-arrugas es de 30 minutos (por defecto) o 120 minutos (seleccionable). El LED de Anti-Arrugas se iluminará cuando se seleccione esta función.
- 5) Si necesita usar el bloqueo infantil, pulse los botones Antiarrugas/Anti-rugas e Inicio diferido/Inicio retardado a la vez durante más de 3 segundos para activarlo.
- 6) Limpie el filtro, la cubierta exterior y el tubo.
- 7) Este símbolo marca el programa usado para la prueba de eficiencia energética (Algodón Estándar/Algodão Padrão), que es el más adecuado para secar prendas de algodón a carga nominal.
- 8) Asegúrese de limpiar el filtro cuando la luz correspondiente se ilumine, al terminar el ciclo de secado.

FUNCIONAMIENTO

■ Tabla de programas de secado

Programa		Carga máxima	Aplicación/Propiedades	Inicio diferido	Tiempo
Algodón/ Algodão 	Extra 	7.0kg	Para que la ropa de algodón de una o varias capas se seque completamente para su almacenamiento directo.	S	S
	Estándar/ Padrão 		Para que la ropa de algodón de una sola capa permanezca húmeda para el planchado.		
	Plancha/ /Ferro 				
Mix 	Extra 	7.0kg	Para tejidos mixtos de algodón y sintéticos con nivel de secado extra.	S	S
	Estándar/ Padrão 		Para tejidos mixtos de algodón y sintéticos con nivel de secado normal.		
Sintéticos	Extra 	3.5kg	Para que los tejidos sintéticos gruesos o de varias capas se sequen completamente.	S	S
	Estándar/ Padrão 		Para secar tejidos sintéticos finos, que no se planchan, como camisas de fácil cuidado, ropa de bebé o calcetines.		
Lana/ Lã 		—	Para refrescar sus artículos de lana. No debe usarse para secar lana por completo, cuando termine el ciclo, saque las prendas y déjelas secar al aire.	S	N
Tiempo /Tempo	30 mins	—	Tiempo 30 min.	S	N
	40 mins	—	Tiempo 40 min.		
	50 mins	—	Tiempo 50 min.		
	60 mins	—	Tiempo 60 min.		
Secado frío/ Secagem frio 		—	Para airear ropa sin aire caliente.	S	N
Especial	Delicado 	—	Para ropa delicada apta para el secado o ropa que se aconseja lavar a mano a baja temperatura.	S	N
	Airear/ Airejar 	—	Para quitar el olor a las prendas que han estado guardadas en un lugar cerrado mucho tiempo.		
	Rápido 	—	Para calentar rápidamente ropa que ha estado colgada mucho tiempo.		

Notas:

1. Los programas indicados en la tabla son sólo recomendaciones de uso. Los usuarios pueden elegir el programa más adecuado según sus hábitos de uso. Para secar tejidos gruesos o de varias capas que no son fáciles de secar, como ropa de cama, vaqueros, chaquetas, etc, es recomendable usar el programa Mix Extra con la máxima intensidad de secado.

FUNCIONAMIENTO

2. La función de aire frío hace que circule sólo aire frío en el tambor durante 3 minutos antes de finalizar el ciclo.
3. Si se selecciona la opción Antiarrugas/Anti-rugas este proceso se prolongará hasta 2 horas, si no, se mantiene por defecto en 30 minutos.
4. La temperatura interna y la humedad afectan al tiempo de secado.
5. Compruebe la etiqueta de las prendas y escoja la temperatura y tiempo adecuados según lo indicado en la misma.











Sugerencia: Si se va a secar menos de 1kg de ropa, seleccione el programa de 60 minutos.

Explicación del funcionamiento

1. Antes del secado, asegúrese de que la ropa centrifuga adecuadamente en la lavadora. El centrifugado acorta el tiempo de secado y ahorra energía.
2. Para obtener un secado uniforme, separe la colada según el tipo de tela y escoja el programa de secado más adecuado.
3. Antes de secar, cierre o ate todas las cremalleras, broches, botones o cintas, etc. Saque todo lo que haya en los bolsillos, especialmente mecheros o cerillas.
4. Deje las chaquetas abiertas y abra las cremalleras muy largas para que los tejidos se sequen de manera uniforme.
5. No seque artículos que contengan goma u otros materiales elásticos.
6. La puerta no debe abrirse antes de que termine el programa de secado para evitar quemaduras por el vapor caliente o si la superficie de la secadora quema.
7. Limpie el filtro de pelusa y vacíe el depósito de agua después de cada uso para evitar el aumento del tiempo de secado y de consumo de energía.
8. No seque prendas que se hayan lavado en seco.

FUNCIONAMIENTO











Referencia de peso de las prendas en seco (peso por unidad)

 Sudadera (mezcla 800g)	 Chaqueta (algodón 800g)	 Vaqueros (800g)	 Toalla de baño (algodón 900g)
 Sábana (algodón 600g)	 Ropa de trabajo (1120g)	 Pijama (200g)	 Camisa (algodón 300g)
 Camiseta (algodón 180g)	 Ropa interior (algodón 70g)	 Calcetines (mezcla 50g)	

Nota

No meta más carga de la indicada como nominal.
No seque ropa empapada, la secadora podría averiarse.
Evite secar prendas de lana o seda.

Preste atención al uso de la máquina de secado si los materiales de su ropa no pueden secarse en ella o contienen los símbolos siguientes:

 Secar	 Secar en secadora	 No usar secadora	 No secar
 Secar tendido	 Secar dejando escurrir	 Tender en superficie plana	 Secar a la sombra
 Limpieza profesional	 No lavar en seco	 Limpieza en seco (cualquier solvente)	 Limpieza en seco (sólo solventes de hidrocarburo)

MANTENIMIENTO

■ Limpieza y cuidado

Limpieza del filtro

- 1) Limpie el filtro de pelusa antes de cada uso. Sáquelo tirando hacia arriba.
- 2) Use un paño o retire la pelusa con las manos.
- 3) Vuelva a colocar el filtro. Si lo ha limpiado con un paño húmedo, deje que se seque al sol antes de volver a colocarlo.



Limpieza de la cubierta y de la tubería interior

Use un paño húmedo para limpiar estos componentes.

- 1.No aclare directamente con agua.
- 2.No use estropajos ni esponjas de fregar.
- 3.No use gasolina ni alcohol. Asegúrese de abrir la puerta para ventilar el aparato tras limpiar el tubo interno.



■ Reinicio de seguridad

1. Estas secadoras cuentan con un interruptor de apagado que se activa por temperatura.
2. El botón de reinicio de seguridad se encuentra en el panel trasero. Si su secadora no calienta, espere 10 minutos y reiníciela pulsando este botón antes de volver a ponerla en marcha.
3. Si la secadora se sobrecalienta, lo más habitual es que se deba a un filtro bloqueado. Limpie el filtro de pelusa después de cada carga para evitar sobrecalentar la secadora.

MANTENIMIENTO

Sólo es necesario pulsar el botón de reinicio de seguridad si la secadora no funciona o no calienta. Deje que la secadora se enfríe durante 10 minutos antes de pulsar este botón. Presione el botón blanco hasta notar el click del reinicio. Puede evitar tener que hacer esta operación si mantiene una correcta limpieza del filtro después de cada carga.

El interruptor de seguridad puede ponerse en marcha por los siguientes motivos:

1. El filtro de pelusa está bloqueado.
2. Las salidas de ventilación de la parte trasera de la secadora están bloqueadas.
3. Hay mala ventilación en la habitación: abra una puerta o ventana.
4. El filtro ha succionado alguna prenda ligera (por ejemplo, un pañuelo).

Botón de reinicio de seguridad

Pulse el botón con el dedo o ayudándose de un lápiz o similar hasta que oiga un click.

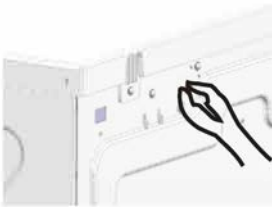

MANTENIMIENTO

■ Solución de problemas

Problema	Causa	Solución
La secadora no se enciende	<ul style="list-style-type: none">• No hay corriente.• El enchufe no está bien enchufado.• Exceso de prendas para secar.• El fusible de temperatura está quemado.	<ul style="list-style-type: none">• Espere a que vuelva la corriente.• Compruebe el enchufe.• Las prendas a secar no pueden exceder los 6kg.• Un técnico o electricista debe cambiar el fusible.
Superficie caliente u olor a quemado	<ul style="list-style-type: none">• Filtro de pelusas sucio.• El tubo de absorción o ventilación está sucio.	<ul style="list-style-type: none">• Asegúrese de limpiar el filtro de pelusas a tiempo.• Limpie el tubo.
Las prendas están demasiado secas	<ul style="list-style-type: none">• Hay demasiadas prendas en la secadora.• No se han sacado las prendas a tiempo tras finalizar.• No se han distribuido bien las prendas.• La temperatura es demasiado alta.	<ul style="list-style-type: none">• No llene demasiado la secadora.• Saque las prendas inmediatamente al acabar.• Ver página 7.• Tenga en cuenta las etiquetas de las prendas.
Las prendas han encogido	<ul style="list-style-type: none">• Se han secado demasiado	<ul style="list-style-type: none">• Observe las etiquetas de la prenda y, si pueden encoger fácilmente, sáquelas cuando aún estén ligeramente húmedas y tiéndalas hasta que se sequen por completo.
Pelotitas en las prendas	<ul style="list-style-type: none">• Es normal que las telas de fibra sintética generen pelotitas debido a la fricción.	<ul style="list-style-type: none">• Use suavizante para lubricar mejor las fibras sintéticas y séquelas del revés para reducir la fricción.

La secadora en funcionamiento puede emitir diversos sonidos:

- Zumbido o vibración: se produce debido a los giros y sacudidas de la ropa mojada en la secadora, lo que puede provocar ruido.
- Golpes de aire: Cuando ocurre el proceso de secado, la máquina generará vapor que saldrá por el tubo y puede producir sonidos de choque contra el fondo del tubo interno.

MANTENIMIENTO

■ Códigos de error

Display	Descripción	Causa	Soluciones
"E36"	Fallo de la sonda de temperatura	La sonda de temperatura está en cortocircuito o circuito abierto	Detenga el programa y vea el estado de fallo

Especificaciones técnicas

Dimensiones (FoxAnxAI)	555x595x840(mm)	Peso	31.5kg
Consumo nominal	2000W	Capacidad nominal	7.0kg (Prendas secas)
Alimentación	220-240V~50Hz	Temperatura ambiente	+5°C~+35°C

Nota:

1. La capacidad nominal es la capacidad máxima. Asegúrese de que las prendas secas que cargue en la secadora no exceden este peso.
2. No instale este aparato en una sala donde la temperatura pueda alcanzar el punto de congelación o existe riesgo de aparición de escarcha o de un mal funcionamiento de la secadora.

MANTENIMIENTO

■ Ficha de producto

Marca: JOHNSON

Modelo: JDRY7EC

Capacidad nominal: 7 kg

Tipo de secadora: Evacuación

Clase de eficiencia energética: C

Consumo de energía: 519.1 kWh por año, basado en 160 ciclos de secado con el programa Algodón Estándar/Algodão Padrão a carga total y parcial, y el consumo de los modos de baja potencia. El consumo real por ciclo depende de cómo se utilice el aparato.

Automático o no automático: Automático

EU Ecolabel: N/A

Consumo de energía del programa de Algodón Estándar/Algodão Padrão a plena carga: 4.49 kWh

Consumo de energía del programa de Algodón Estándar/Algodão Padrão a carga parcial: 2.27 kWh

Consumo de energía en el modo apagado (Po): 0.46W

Consumo de energía en el modo encendido (PI): 0.49W

Duración del modo encendido: 10 min

El programa Algodón Estándar/Algodão Padrão, usado a carga total y parcial, es el programa de secado estándar mediante el cual se ha obtenido la información de la ficha y la placa de características. Este programa es adecuado para secar prendas de algodón y es el más eficiente en cuando a consumo de energía para algodón.

Tiempo ponderado del programa Algodón Estándar/Algodão Padrão a carga total y parcial: 104 min

Duración del programa Algodón estándar/Algodão Padrão a carga total: 142 min

Duración del programa Algodón Estándar/Algodão Padrão a carga parcial: 75 min

Nivel de potencia sonora para el programa Algodón Estándar/Algodão Padrão a carga total: 69dB

CONDICIONES DE LA GARANTÍA

Este aparato tiene una garantía de reparación de tres años, a partir de la fecha de venta, contra todo defecto de funcionamiento proveniente de la fabricación, incluyendo mano de obra y piezas de recambio. Para justificar la fecha de compra será obligatorio presentar la factura o ticket de compra. Las condiciones de esta garantía se aplican únicamente a España y Portugal. Si ha adquirido este producto en otro país, consulte con su distribuidor las condiciones aplicables.

EXCLUSIONES DE LA GARANTÍA

1. Mandos a distancia, gomas de admisión de desagüe, atranques y juntas de puertas, burletes.
2. Daños en esmaltes, pinturas, niquelados, cromados, oxidaciones u otro tipo de piezas o componentes estéticos que no afecten al funcionamiento interno del aparato.
3. Daños en piezas de desgaste por uso, corrosión u oxidación, ya sea causada por el uso normal del aparato o deterioro acelerado por circunstancias ambientales o climáticas no propicias. No aptos para uso en exterior.
4. Daños en piezas frágiles de cristal, cristal vitrocerámico, plásticos, manetas, cestillos, puertas o bombillas cuando su fallo o rotura no sea atribuible a un defecto de fabricación.
5. Averías producidas por causas fortuitas o siniestros de fuerza mayor, o como consecuencia de un uso anormal, negligente o inadecuado del aparato.
6. Responsabilidades civiles de cualquier naturaleza.
7. Daños consecuenciales al aparato siempre que estos no hayan sido provocados por una avería interna de funcionamiento.
8. Mantenimientos o conservación del aparato: revisiones periódicas, ajustes y engrases.
9. Las averías que pueden sufrir los accesorios y complementos, adaptadores, cables externos, bolsas, recambios sueltos de todo tipo, lámparas, así como cualquier pieza considerada consumible por el fabricante.
10. Averías causadas por una instalación incorrecta o no legal, ventilación inadecuada, falta de toma de tierra en la vivienda, alteraciones de corriente, modificaciones inapropiadas o utilización de piezas de recambio no originales.
11. Electrodomésticos que se utilicen en aplicaciones industriales o para fines comerciales.
12. Electrodomésticos con número de serie ilegible o alterado.
13. Defectos o averías producidas como consecuencia de arreglos, reparaciones, modificaciones, o desarme de la instalación del aparato por el usuario o por un técnico no autorizado por el fabricante, o como resultado del incumplimiento manifiesto de las instrucciones de uso y mantenimiento del fabricante.
14. Durante el periodo de garantía es imprescindible conservar todos los manuales junto con el equipo. Si el equipo se vende, dona o regala, se debe entregar el manual y todos los documentos relacionados al nuevo usuario. Si alguno de estos se perdiera, no podrá ser reclamada su reposición.
15. Las averías que tengan su origen o sean consecuencia directa o indirecta de: contacto con líquidos, productos químicos y otras sustancias, así como de condiciones derivadas del clima o el entorno: terremotos, incendios, inundaciones, calor excesivo o cualquier otra fuerza externa, como insectos, roedores y otros animales que puedan tener acceso al interior de la máquina o sus puntos de conexión.
16. Daños derivados de terrorismo, motín, alboroto o tumulto popular, manifestaciones y huelgas legales o ilegales; hechos de actuaciones de la Fuerzas Armadas o de los Cuerpos de Seguridad del Estado en tiempos de paz; conflictos armados y actos de guerra (declarada o no); reacción o radiación nuclear o contaminación radiactiva; vicio o defecto propio de los bienes; hechos calificados por el Gobierno de la Nación como de "catástrofe o calamidad nacional".

**El diseño y las especificaciones están sujetos a cambios
sin previo aviso para la mejora del producto.**

CONTENTS

EN

- 3 **SAFETY INSTRUCTIONS**
 - 3 Important safety instructions
-

- 10 **INSTALLATION**
 - 10 Product description
 - 11 Installation
-

- 12 **OPERATION**
 - 12 Control panel
 - 13 Drying programmes table
 - 14 Operation explanation
-

- 16 **MAINTENANCE**
 - 16 Cleaning and care
 - 16 Safety reset
 - 18 Troubleshooting
 - 19 Error code display
 - 19 Technical specifications
 - 20 Product fiche
-

- 21 **WARRANTY**

SAFETY INSTRUCTIONS

■ Safety Instructions



CAUTION: RISK OF FIRE !

⚠ Warning!

To prevent any damages to your and others' life or property, you have to follow the safety notes.

Intended use

- This dryer is intended for drying typical amounts of household laundry, which have been washed with water. It has been designed solely for private use and is not suitable for commercial or shared use (i.e. by several families in an apartment building).
- Use this appliance only as described in this user manual.
- This appliance is for indoor use only.
- Any other use is deemed improper and may result in damage to property or even personal injury.
- The manufacturer accepts no liability for damage caused by improper use.

Safety Instructions

- The appliance corresponds to protection class I and may only be connected to a plug with a protective conductor that has been installed properly. When connecting the appliance to the mains, make sure that the mains voltage is correct. You can find more information about this on the rating plate.

SAFETY INSTRUCTIONS

- The electrical safety of this tumble dryer can only be guaranteed when correctly earthed. It is essential that this standard safety requirement is met. If in any doubt, please have the household wiring system tested by a qualified electrician. The manufacturer cannot be held liable for the consequences of an inadequate earthing system (e.g. electric shock).

 Warning!

Electric shock hazard

- Before connecting the tumble dryer, ensure that the connection parameter on the rating plate (fuse rating, voltage and frequency) match the mains electricity supply. If in any doubt, consult a qualified electrician.
- The electrical safety of this tumble dryer can only be guaranteed when correctly earthed. It is essential that this standard safety requirement is met. If in any doubt, please have the household wiring system tested by a qualified electrician. The manufacturer cannot be held liable for the consequences of an inadequate earthing system (e.g. electric shock).
- Do not pull the power cord forcefully. Please grasp the mains plug instead
- Do not plug/draw the mains plug with wet hands.
- Do not bend, clamp or damage the power cord and the power plug.
- If the power cable is damaged, it must be replaced by the manufacturer, its service agent or similarly qualified persons in order to avoid a hazard.

SAFETY INSTRUCTIONS

- **Warning:** The appliance must not be supplied through an external switching device, such as a timer, or connected to a circuit that is regularly switched on and off by a utility.
- Do not connect the appliance to the mains electricity supply by an extension lead, multi-socket adapter or similar.
- The accessibility of the plug must always be ensured, in order to disconnect the tumble dryer from the mains.
- If the appliance reaches an abnormally high temperature, immediately draw the main plug.

Injury danger

- The appliance must not be installed behind a lockable door, a sliding door or a door with a hinge on the opposite side to that of the tumble dryer, in such a way that a full opening of the tumble dryer door is restricted.
- Do not disassemble or install the dryer without any instruction or supervision.
- Do not stack this dryer on washing machine without stacking kits. (If you want to stack this dryer on a washing machine, please purchase the independent parts. Installation shall be done by the manufacturer, its service agent or similarly qualified persons to avoid any hazards.)
- Do not lean on the opened door of the dryer.

Damage danger

- Do not put more load than rated in this user manual. See the related chapter in the manual.

SAFETY INSTRUCTIONS

- Do not operate the dryer without the door filter.
- Do not dry the clothes before being spun.
- Do not expose the dryer directly under the sun.
- Do not install the dryer in humid and drenching environment.
- While cleaning and maintenance, please do remember to pull out the power plug and do not directly spray the dryer with water.
- The appliance should not be overturned during normal use or maintenance.



CAUTION: RISK OF FIRE !

Explosion & Fire danger

- Please do not dry the clothes with any flammable substances such as kerosene or alcohol. Otherwise, there may be explosion.
- The tumble dryer is not to be used if industrial chemicals have been used for cleaning.
- Do not dry unwashed items in the tumble dryer.
- Items that have been soiled with substances such as cooking oil, acetone, alcohol, petrol, kerosene, spot removers, turpentine, waxes and wax removers should be washed in hot water with an extra amount of detergent before being dried in the tumble dryer.

SAFETY INSTRUCTIONS

- Items such as foam rubber (latex foam), shower caps, waterproof textiles, rubber backed articles and clothes or pillows fitted with foam rubber pads should not be dried in the tumble dryer.
- Fabric softeners, or similar products, should be used as specified by the fabric softener instructions.
- Oil-affected items can ignite spontaneously, especially when exposed to heat sources such as in a tumble dryer. The items become warm, causing an oxidation reaction in the oil. Oxidation creates heat. If the heat cannot escape, the items can become hot enough to catch fire. Piling, stacking or storing oil-affected items can prevent heat from escaping and so create a fire hazard.
- Remove all objects from pockets such as lighters and matches.
- If it is unavoidable that fabrics that contain vegetable or cooking oil or have been contaminated by hair care products be placed in a tumble dryer they should first be washed in hot water with extra detergent. This will reduce, but not eliminate, the hazard.
- **WARNING:** Never stop a tumble dryer before the end of the drying cycle unless all items are quickly removed and spread out so that the heat is dissipated.
- Openings must not be obstructed.
- The lint trap has to be cleaned frequently.
- Lint must not be allowed to accumulate around the tumble dryer.

SAFETY INSTRUCTIONS

Safety with children

- This appliance can be used by children aged from 8 years and above and persons with reduced physical, sensory or mental capabilities or lack of experience and knowledge if they have been given supervision or instruction concerning use of the appliance in a safe way and understand the hazards involved. Children shall not play with the appliance. Cleaning and user maintenance shall not be done by children without supervision.
- Children should be supervised to ensure that they do not play with the appliance.
- Children of less than 3 years should be kept away unless continuously supervised.
- Always close the door after use. In this way you will avoid the danger of:
 - Children climbing onto or into the dryer or hiding things in it.
 - Pets or other small animals climbing into it.

SAFETY INSTRUCTIONS

Correct Disposal of this product:



The European Directive 2012/19 /UE on WEEE, requires that household electrical appliances must not be disposed of in the normal unsorted municipal waste stream. Appliances must be collected separately in order to optimize the recovery and recycling of the materials they contain, and reduce the impact on human health and the environment.

The crossed out “wheeled bin” symbol on the product reminds you of your obligation, that when you disposed of the appliances, it must be separately collected. Consumers should contact their local authority or retailer for information concerning the correct disposal of their old appliance.

Disposal of packaging material

The packaging is designed to protect the appliance from damage during transportation. The packaging materials are environmentally friendly and should be recycled. Recycling the packaging can reduce the use of raw materials in the manufacturing process and the amount of waste in landfill sites.

INSTALLATION

■ Product Description

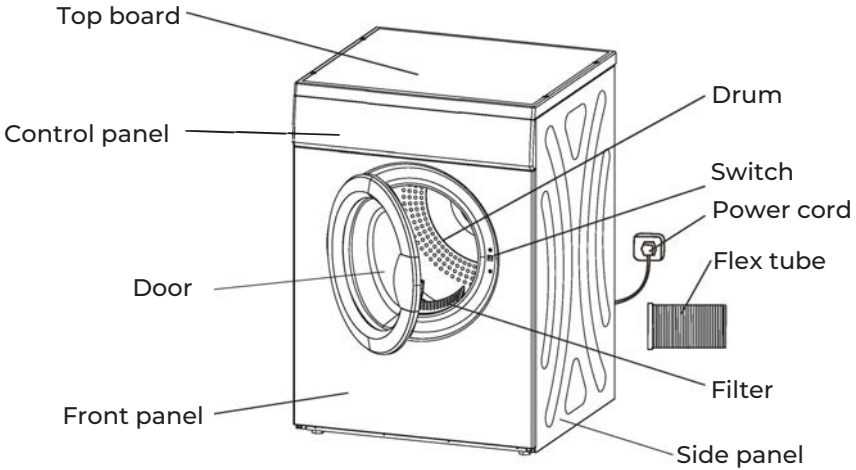

Note: The actual model you purchased might differ. Please see the product you purchased in kind prevail.

Notice before use

The first step: Power source and grounding.

The dryer employs alternative current with the rated voltage and frequency. When the voltage fluctuates between 6% of rated voltage, the dryer can work normally. A special power socket for the dryer had better be set beside the dryer for convenience and safety. The method of connection of the socket is as the figure below.

To be safe, please make improvements as soon as possible according to the rules and suggestions mentioned above.

Notices:

The socket and the grounding wire must be installed by an electrician to prevent incorrect installation or use of the socket and to guarantee the safety of use of electricity. The power wire of the dryer employs Y connection, if the supply cord is damaged, it must be replaced by the manufacturer, its service agent or similarly qualified persons in order to avoid a hazard. No connection of the grounding wire the neutral wire, otherwise the cabinet will be charged, which is likely to cause the danger of electric shock.

INSTALLATION

Simple installation

Step 1: Dryer should be placed in a ventilated area with not less than 10 cm distance from the wall. If placed in a room such as a bathroom, it is suggested there are no obstacles within 1.5m in front of dryer and to keep it ventilated.

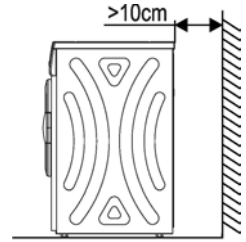

Step 2: Horizontal adjustment

Tie a heavy object to the end of a string and hang it on the front and two sides of the dryer. Please refer to the picture below: and if $A=A$ and $B=B$, this means the dryer is placed horizontally. If it's not, you can place a support on the ground to level the tumble dryer.

Notice:

If the dryer cannot be placed horizontally (the lean angle is no more than 2), the dryer will work unbalanced or stop working sometimes.

Notice when installing:

- Do not install the dryer in the open air or a place that can easily be damaged by rain;
- Do not place the back of dryer near curtains or something in the wind;
- Do not place the dryer near gas or flammable area.

Step 3: Fixing of the flexible tube

- Connect one side of the flex tub to the back vent, then fix it till tight.
- The other end of flex tube must be extended to the outdoor, please refer to the pictures below for the right way of assembling it.

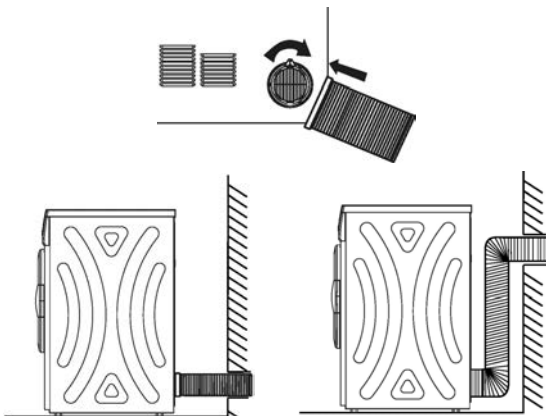

OPERATION

■ Control Panel

Following are instructions for starting and using your new dryer. Please refer to specific sections of this manual for more detailed information.

Important Warning: To reduce the risk of fire, electric shock, or injury to person, read this entire manual, including the Important Safety Instructions, before operating this dryer.

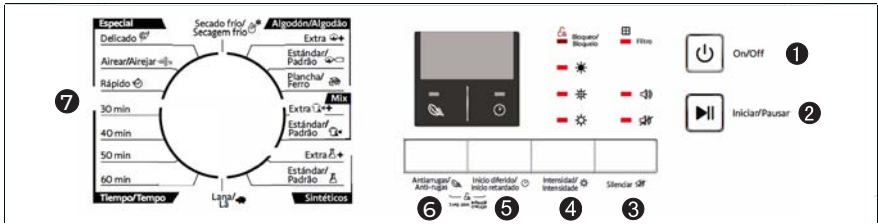

- ① On/Off
- ② Start/Pause
- ③ Signal
- ④ Intensity
- ⑤ Delay
- ⑥ Anti-Crease
- ⑦ Program Knob

1) Press the Silenciar button to select the on or off signal function. The buzzer will prompt from the dryer when finishing the cycle. Press the On/Off button and pull out the power cable.

2) Press the Intensidad(e) button to select adjust the dryness level of the laundry. The level has three grades * ** *. The drying time increases 3 minutes in every grade.

(1).The intensity function can be activated only before the programme start.

(2).Press the Intensidad(e) button repeatedly to select the drying time.

3) Press the Inicio diferido/Início retardado button to select delay clothes drying within 24 hours. You can press this key continuously; it can be selected within 1-24 hours .

4) Press the Antiarrugas/Anti-rugas button to select the fuction, at the end of the drying cycle, the anti-crease operation time is 30 minutes (default) or 120 minutes (selected). The Antiarrugas/Anti-rugas light shall illuminate when the anti-crease function is selected. This function prevents the laundry from creases.

5) If users need child lock function, pressing the Antiarrugas/Anti-rugas and Inicio diferido/Início retardado buttons simultaneously for over 3 seconds to start child lock function.















6) Clean the filter, cabinet and inner tube.

7) This symbol □ means the energy efficiency test programme "standard cotton programme", which is most suitable to dry normal cotton load at rated load capacity.

8) Please clean the filter when the "Filter" light is flashing, after the dryer stop.

OPERATION

■ Drying Programmes Table

Programa		Max Load	Application/Properties	Delay	Time
Algodón/ Algodão 	Extra 	7.0kg	For single or multi-layer cotton laundry to be dried completely for direct storage.	Y	Y
	Estándar/ Padrão  Plancha/ Ferro 		For single layer cotton laundry to remain damp for ironing.		
Mix 	Extra 	7.0kg	For mixed fabrics from cotton and synthetics. Drying level: extra dry.	Y	Y
	Estándar/ Padrão 		For mixed fabrics from cotton and synthetics. Drying level: standard dry.		
Sintéticos	Extra 	3.5kg	For thick or multi-layer synthetic fabrics to be dried completely.	Y	Y
	Estándar/ Padrão 		To dry thin synthetic textiles, which are not ironed, such as easy care shirts, baby cloths or socks.		
Lana/ Lã 		—	For a fluffy and fresh wool clothing (Can not be used for drying wool clothing), When the cycle is done, take out the clothes at once, let them dry in the air.	Y	N
Tiempo /Tempo	30 mins	—	Time 30 min.	Y	N
	40 mins	—	Time 40 min.		
	50 mins	—	Time 50 min.		
	60 mins	—	Time 60 min.		
Secado frío/ Secagem frio 		—	To air clothes without blowing hot air.	Y	N
Especial	Delicado 	—	For delicate laundry that is suitable for drying or laundry advised to be hand washed at low temperature.	Y	N
	Airear/ Airejar 	—	To refresh clothes kept at closed environment for a long time or to remove odors.		
	Rápido 		Rapid warm for the long-laid clothes.		

Notes:

- The programmes above are only recommended for using, users can choose the appropriate programme according to the personal habits. Thick and multi-layered fabrics, e.g. bedlinen, jeans, jackets etc, are not easy to dry, you'd better choose Mix extra programme and maximum drying intensity level.

OPERATION

2. Cold wind function means there is only cold wind for circulating before finishing heating 3 minutes.
3. If Antiarrugas/Anti-rugas option is selected, the anti-crease process will enlarge to 2 hours, otherwise it keeps 30min without this option.
4. The inside temperature and humidity will affect drying time.
5. Check the label attached on clothes and choose the right temperature and time according to the explanation.











Suggestion: When clothes is less than 1kg, please select 60 min program.

Operation explanation

1. Before drying, thoroughly spin the laundry in washing machine. High spin speed shortens the drying time and saves energy.
2. For uniform drying result, sort the laundry according to fabric type and select the appropriate drying programme.
3. Before drying, please close zips, hooks and eyelets, button, tie fabric belts, etc. Remove all objects from pockets such as lighters and matches.
4. Do not over dry the clothes, because over dried clothes can easily get creases.
5. Do not dry the articles containing rubber or similar elastic materials.
6. The door shall be opened only after the programme of the tumble dryer is finished to avoid being scalded by hot steam or over heated drying machine.
7. Clean the lint filter and empty water container after each use to avoid extension of drying time and increase of energy consumption.
8. Do not dry clothes after dry-clean process.

OPERATION

The reference weight of dry clothes (weight per item)













 Sweater (mixed 800g)	 Jacket (cotton 800g)	 Jeans (800g)	 Bath Towel (cotton 900g)
 Single bedsheet (cotton 600g)	 Work clothes (1120g)	 Pyjamas (200g)	 Shirt (cotton 300g)
 T-Shirt (cotton 180g)	 Underwear (cotton 70g)	 Socks (mixed-weave 50g)	

Note!

Do not put more load than rated.

Do not dry dripping wet laundry. The dryer might get damaged.

Please pay attention to use the drying machine if the materials of your clothes can not be dried by it or contain the symbols as follows:

 Dry	 Normal	 Not tumble dry normal	 Do not dry
 Line dry / hang to dry	 Drip dry	 Dry flat	 In the shade
 Dry clean	 Do not dry clean	 Dry clean normal cycle with any solvent	 Dry clean normal cycle petroleum solvent only

MAINTENANCE

■ Cleaning and Care

Filter clean

- 1) Clean the lint filter before each use.
Remove by pulling straight up.
- 2) Cleaning filter
Use wiping cloth wipe with your hand.
- 3) Install filter
If the filter is cleaned by damp cloth ar in the water, please install after the sun dry.



Cleaning cabinet and inner tube

Use soft damp cloth wipe when cleaning cabinet and inner tube.

1. Not to rinse by water direct.
 2. Not to use neutral scour wipe.
 3. Not to use gasoline and alcohol wipe.
- Make sure open the front door for aeration after cleaning the inner tube.

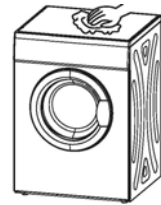

■ Safety reset

1. These dryers have a safety cut out switch which is activated by temperature.
2. The safety reset button is on the backboard. If your dryer not heating this button must be reset before the dryer will operate again. You may need to wait 10 minutes for cooling to occur.
3. The most common reason for the dryer to overheat is a blocked filter. Clean the line filter after each load to prevent overheating of the dryer.

MAINTENANCE

It will only be necessary to press the safety reset button if the dryer not heating. Allow the dryer at least 10 minutes to cool down before pressing the button. Press the white button in until you feel the reset click. Cleaning the filter after each load will avoid repetitive operation of the safety cut out switch.

The cut out switch may operate for the following reason:

1. Lint filter is blocked.
2. Exhaust outlets blocked at the back of the dryer.
3. Poor ventilation in the laundry or room-open a window or door
4. Lightweight garment eg. handkerchief, sucked over the filter.

Safety Reset Button

Use your finger or a pencil to press the button in until you feel it click.

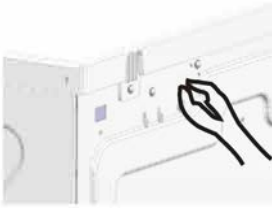

MAINTENANCE

■ Trouble Shooting

Trouble	Cause	Solution
The dryer will not start	<ul style="list-style-type: none"> • Power cut. • The power plug is not plugged light. • Dry clothes exceed. • The temperature fuse is cut. 	<ul style="list-style-type: none"> • Wait for switching on electricity. • Check the power socket, make sure plug light. • The clothes in drier must be after spinning, and drying clothes can not exceed 6kg. • A technician should restore the temperature fuse.
Hot surface or burning smell	<ul style="list-style-type: none"> • The lint filler is dirty. • The uptake or exhaust duct is dirty. 	<ul style="list-style-type: none"> • Make sure clean the lint filler in time. • Clean out the stem.
Clothes too dry	<ul style="list-style-type: none"> • The clothes in machine are too full. • Not to take out the clothes in time when finish. • The clothes don't assort properly. • The temperature is enacted too high. 	<ul style="list-style-type: none"> • Make sure the clothes are not too full. • Take out the clothes immediately when finish. • See page 7. • Observe the maintenance label on clothes.
Clothes shrink	<ul style="list-style-type: none"> • Too dry 	<ul style="list-style-type: none"> • Observe the maintenance label on clothes, if easy to shrink, should examine the clothes when dry. Take out the clothes when tiny damp for too dry. Then hang the clothes until full dry.
Hairball on clothes	<ul style="list-style-type: none"> • It is right for synthetic fibre and permanent press fibre causing hairballs. This is because the right rub causing. 	<ul style="list-style-type: none"> • Use fabric softener lubricate fibre, please spray settled gule on cuff and neckline when iron clothes. Turn the sarcenet out for reducing rub.

The sound of dryer when runs can cause

- Buzz or vibration: Due to heavy wet clothes' turning and bumping, and this will cause noise accordingly.
- Air bumping: When drying, the machine will generate steam which will come out from the pipe and this can cause bumping with the bottom of inner tub.

MAINTENANCE

■ Error code display

Display	Description	Criteria	Solutions
"E36"	Temperature sensor error	Temperature Sensor is open or short	Stop the program and go to fault state

Technical specifications

Dimension (LxWxH)	555x595x840(mm)	Weight of product	31.5kg
Rated input power	2000W	Rated volume of dryer	7.0kg (Dry clothes)
Power supply	220-240V~50Hz	Ambient temperature	+5°C~+35°C

Note:

- 1.The rated capacity is the maximum capacity, make sure that the dry clothes which are loaded to the appliance do not exceed the rated capacity each time.
- 2.Do not install the tumble dryer in a room in which the temperature is around freezing point, and will have a risk of frost occurring, or the tumble dryer may not be able to operate well.

MAINTENANCE

■ Product Fiche

Brand: JOHNSON

Model: JDRY7EC

Rated capacity: 7 kg

Dryer Type: Air-Vented

Energy efficiency class: C

Energy consumption: 519.1 kWh per year, based on 160 drying cycles of the standard cotton programme at full and partial load, and the consumption of the low-power modes. Actual energy consumption per cycle will depend on how the appliance is used.

Automatic or non-automatic: Automatic

EU Ecolabel: N/A

Energy consumption of the standard cotton programme at full load:
4.49 kWh

Energy consumption of the standard cotton programme at partial load: 2.27 kWh

Power consumption of the off-mode (Po): 0.46W

Power consumption of the left-on mode (Pl): 0.49W

Duration of the left-on mode: 10 min

Cotton + Standard programme, which is the "Algodón Estándar/Algodón Estándar/Algodão Padrão" programme used at full and partial load, is the standard drying programme to which the information in the label and the fiche relates, that this programme is suitable for drying normal wet cotton laundry and that it is the most efficient programme in terms of energy consumption for cotton.

Weighted programme time of the standard cotton programme at full and partial load: 104 min
Programme time of the standard cotton programme at full load: 142 min

Programme time of the standard cotton programme at partial load:
75 min

Sound power level for the standard cotton programme at full load:
69dB

WARRANTY CONDITIONS

This appliance is guaranteed for three years from the date of sale against all manufacturing defects, including labour and spare parts. In order to justify the date of purchase, it will be compulsory to present the invoice or purchase receipt. The conditions of this warranty apply only to Spain and Portugal. If you have purchased this product in another country, please consult your distributor for the applicable conditions.

WARRANTY EXCLUSIONS

1. Remote controls, drain intake rubbers, dockings and door seals, weather stripping.
2. Damage to enamels, paints, nickel plating, chrome plating, oxidation or other types of aesthetic parts or components that do not affect the internal functioning of the appliance.
3. Damage to wear parts due to use, corrosion or oxidation, whether caused by normal use of the appliance or accelerated deterioration due to unfavorable environmental or climatic circumstances. Not suitable for outdoor use.
4. Damage to fragile pieces of glass, glass ceramic, plastics, handles, baskets, doors or light bulbs when their failure or breakage is not attributable to a manufacturing defect.
5. Faults produced by fortuitous causes or accidents of force majeure, or as a consequence of abnormal, negligent or inappropriate use of the device.
6. Civil liabilities of any nature.
7. Consequential damage to the appliance as long as it has not been caused by an internal malfunction.
8. Maintenance or upkeep of the appliance: periodic reviews, adjustments and greases.
9. Faults that accessories and complements, adapters, external cables, bags, spare parts of all kinds, lamps, as well as any part considered consumable by the manufacturer, may suffer.
10. Faults caused by incorrect or illegal installation, inadequate ventilation, lack of grounding in the home, power disturbances, inappropriate modifications or use of non-original spare parts.
11. Appliances used in industrial applications or for commercial purposes.
12. Appliances with illegible or altered serial number.
13. Defects or breakdowns produced as a result of fixes, repairs, modifications, or disassembly of the installation of the device by the user or by a technician not authorized by the manufacturer, or as a result of manifest non-compliance with the manufacturer's instructions for use and maintenance.
14. During the warranty period it is essential to keep all manuals together with the equipment. If the equipment is sold, donated or given away, the manual and all related documents must be given to the new user. If any of these are lost, their replacement cannot be claimed.
15. Faults that have their origin or are a direct or indirect consequence of: contact with liquids, chemicals and other substances, as well as conditions derived from the climate or the environment: earthquakes, fires, floods, excessive heat or any other external force, such as insects, rodents and other animals that may have access to the interior of the machine or its connection points.
16. Damages derived from terrorism, riot or popular tumult, legal or illegal demonstrations and strikes; facts of actions of the Armed Forces or the State Security Forces in times of peace; armed conflicts and acts of war (declared or not); nuclear reaction or radiation or radioactive contamination; vice or defect of the goods; facts classified by the Government of the Nation as "national catastrophe or calamity".

Design and specifications are subject to change without notice for product improvement. Any changes to the manual will be updated on our website, you can check the latest version.

CONTENU

FR

3 INFORMATIONS SUR LA SÉCURITÉ

3 Instructions de sécurité importantes

10 INSTALLATION

10 Description du produit

11 Installation

12 OPERATION

12 Panneau de contrôle

13 Tableau des programmes de séchage

14 Explication de l'opération

16 MAINTENANCE

16 Nettoyage et entretien

16 Réinitialisation de la sécurité

18 Dépannage

19 Codes d'erreur

19 Spécifications techniques

20 Fiche produit

21 GARANTIE

INSTRUCTIONS DE SÉCURITÉ

■ Consignes de sécurité



ATTENTION : RISQUE D'INCENDIE

⚠ Attention

Pour éviter tout risque pour votre vie ou vos biens et ceux des autres, vous devez suivre ces instructions.

Utilisation prévue

- Ce sèche-linge à pompe à chaleur est conçu pour sécher des quantités typiques de linge domestique, qui a été lavé à l'eau. Il est conçu pour un usage privé uniquement et ne convient pas à un usage commercial ou partagé (par exemple, par plusieurs familles dans un immeuble).
- Utilisez l'appareil conformément au manuel.
- Cet appareil ne doit être utilisé qu'à l'intérieur.
 - Toute autre utilisation est considérée comme inappropriée et peut entraîner des dommages à votre propriété ou même des blessures corporelles.
- Le fabricant ne sera pas tenu responsable de tout dommage causé par une utilisation inappropriée.

Consignes de sécurité

- L'appareil a une classe de protection I et ne peut être raccordé qu'à une prise de courant correctement installée avec un conducteur de protection.
- Lors du raccordement de l'appareil au secteur, assurez-vous que la tension fournie est correcte. Vous trouverez de plus amples informations à ce sujet sur la plaque signalétique.

INSTRUCTIONS DE SÉCURITÉ

- La sécurité électrique de ce sèche-linge ne peut être garantie que s'il est correctement mis à la terre. Il est essentiel de se conformer à cette exigence de sécurité fondamentale. En cas de doute, consultez un électricien. Le fabricant ne peut être tenu responsable des conséquences d'un système mal mis à la terre (par exemple, un choc électrique).

Avertissement

Risque de choc électrique

- Avant de brancher le sèche-linge, vérifiez que les paramètres de connexion indiqués sur la plaque signalétique (valeur du fusible, tension et fréquence) correspondent à ceux de l'alimentation domestique. En cas de doute, consultez un électricien.
- Ne tirez pas le câble d'alimentation avec force, tenez-le par la fiche.
- Ne pas brancher ou débrancher le produit avec des mains mouillées.
- Ne pas plier, tordre ou endommager le cordon d'alimentation ou la fiche.
- Si le cordon d'alimentation est endommagé, il doit être remplacé par le fabricant, son agent de service ou des personnes de qualification similaire afin d'éviter tout danger.

INSTRUCTIONS DE SÉCURITÉ

- Attention : L'appareil ne doit pas être alimenté par un interrupteur externe, tel qu'une minuterie, ou connecté à un circuit qui est régulièrement mis en marche et arrêté par le service public.
- Ne connectez pas le produit à des bandes d'alimentation, des rallonges ou autres.
- Veillez à ce que la fiche soit toujours accessible afin de pouvoir débrancher le sèche-linge de l'alimentation électrique.
- Si l'appareil atteint une température anormalement élevée, débranchez-le immédiatement.

Risque de blessure

- N'installez pas le sèche-linge derrière des portes verrouillables, des portes coulissantes ou des portes articulées sur le côté opposé au sèche-linge de manière à empêcher l'ouverture complète de la porte du sèche-linge.
- Ne pas démonter ou installer le sèche-linge sans instructions ou supervision.
- Ne placez pas le sèche-linge sur un lave-linge sans le kit de raccordement approprié (si vous souhaitez le faire, achetez le kit séparément et laissez l'installation au fabricant, à son agent de service ou à un professionnel qualifié).
- Ne vous appuyez pas sur la porte ouverte du sèche-linge.
- L'eau condensée n'est pas potable et peut causer des problèmes de santé aux humains et aux animaux si elle est ingérée.

Risque de dommages

- Ne surchargez pas le sèche-linge avec un poids supérieur à celui indiqué dans ce manuel. Reportez-vous à la section correspondante.

INSTRUCTIONS DE SÉCURITÉ

- N'utilisez pas le sèche-linge sans le filtre de la porte.
- Ne séchez pas le linge qui n'a pas été essoré.
- Ne laissez pas le sèche-linge exposé au soleil.
- N'installez pas le sèche-linge dans un environnement humide.
- Pendant le nettoyage et l'entretien, n'oubliez pas de retirer la fiche et de ne pas asperger le sèche-linge directement avec de l'eau.
- Ne jamais renverser l'appareil lors d'une utilisation normale ou d'un entretien.



ATTENTION : RISQUE D'INCENDIE

Risque d'incendie et d'explosion

- Ne séchez pas de vêtements contenant des substances inflammables telles que de la paraffine ou de l'alcool, car cela pourrait provoquer une explosion.
- Le séchoir ne doit pas être utilisé si des produits chimiques industriels ont été utilisés pour le nettoyage.
- Ne séchez pas les articles non lavés dans le sèche-linge.
- Les vêtements qui ont été tachés par des substances telles que l'huile de cuisson, l'acétone, l'alcool, l'essence, la paraffine, le détachant, la térébenthine, la cire ou le décireur doivent être lavés à l'eau chaude avec une quantité supplémentaire de détergent avant d'être séchés au sèche-linge.

INSTRUCTIONS DE SÉCURITÉ

- Les articles tels que le caoutchouc mousse (mousse de latex), les bonnets de douche, les tissus imperméables, les articles à dos en caoutchouc et les vêtements ou oreillers avec des coussinets en caoutchouc mousse ne doivent pas être séchés au sèche-linge.
- Les assouplissants ou produits similaires doivent être utilisés conformément aux instructions.
- Les articles contenant de l'huile peuvent s'enflammer spontanément, notamment lorsqu'ils sont exposés à des sources de chaleur, comme dans un sèche-linge. Les éléments chauffent, provoquant une réaction d'oxydation dans l'huile qui, à son tour, génère de la chaleur. Si la chaleur ne peut pas s'échapper, les articles peuvent devenir suffisamment chauds pour prendre feu. Empiler ou stocker des articles contenant de l'huile peut empêcher la chaleur de s'échapper et créer un risque d'incendie.
- Retirez tous les objets des poches, tels que les briquets et les allumettes.
- S'il est inévitable d'introduire des tissus contenant de l'huile végétale ou de cuisson ou qui ont été contaminés par des produits capillaires, il faut d'abord les laver à l'eau chaude avec un détergent supplémentaire. Cela réduit les risques, mais ne les élimine pas.
- **ATTENTION** : N'arrêtez jamais un sèche-linge avant la fin du cycle de séchage, à moins que tous les articles ne soient retirés rapidement et étalés pour permettre à la chaleur de se dissiper.
- Ne bloquez pas les ouvertures de ventilation.
- Nettoyez fréquemment le filtre à peluches et ne laissez pas les peluches s'accumuler dans le tambour du sèche-linge.

INSTRUCTIONS DE SÉCURITÉ

Sécurité des enfants

- L'appareil peut être utilisé par des enfants à partir de 8 ans et par des personnes aux capacités physiques, sensorielles ou mentales réduites, ou manquant d'expérience et de connaissances, s'ils ont reçu une surveillance ou des instructions concernant l'utilisation de l'appareil en toute sécurité et s'ils comprennent les risques encourus. Les enfants ne doivent pas jouer avec l'appareil et ne doivent pas nettoyer et entretenir l'appareil sans surveillance.
- Surveillez les enfants pour vous assurer qu'ils ne jouent pas avec l'appareil.
- Les enfants de moins de 3 ans doivent être surveillés pour s'assurer qu'ils ne jouent pas avec l'appareil.
- Gardez la porte fermée après chaque utilisation pour éviter que les enfants ne grimpent ou ne grimpent à l'intérieur du sèche-linge ou ne cachent des objets à l'intérieur du sèche-linge ; et pour éviter que les animaux domestiques ou autres petits animaux ne pénètrent dans le sèche-linge.

INSTRUCTIONS DE SÉCURITÉ

Provision pour cession



Élimination : Ne pas éliminer ce produit comme un déchet municipal non trié. Il est nécessaire de collecter ces déchets séparément pour un traitement spécial.

Selon la directive européenne 2012/19/UE relative aux déchets d'équipements électriques et électroniques (DEEE), les appareils ménagers ne peuvent pas être jetés dans les poubelles municipales normales ; ils doivent être collectés séparément afin d'optimiser la récupération et le recyclage de leurs composants et matériaux et de réduire l'impact sur la santé humaine et l'environnement.

Le symbole de la poubelle barrée est apposé sur tous les produits pour rappeler au consommateur l'obligation de les séparer pour une collecte sélective.

Le consommateur doit contacter les autorités locales ou le détaillant pour obtenir des informations sur l'élimination correcte de son appareil électroménager.

L'emballage est conçu pour protéger l'appareil. Les matériaux dont il est fait sont respectueux de l'environnement et doivent être recyclés de manière appropriée. Le recyclage de l'emballage réduit l'utilisation de matières premières dans le processus de fabrication et la quantité de déchets dans les décharges.

INSTALLATION

■ Description du produit

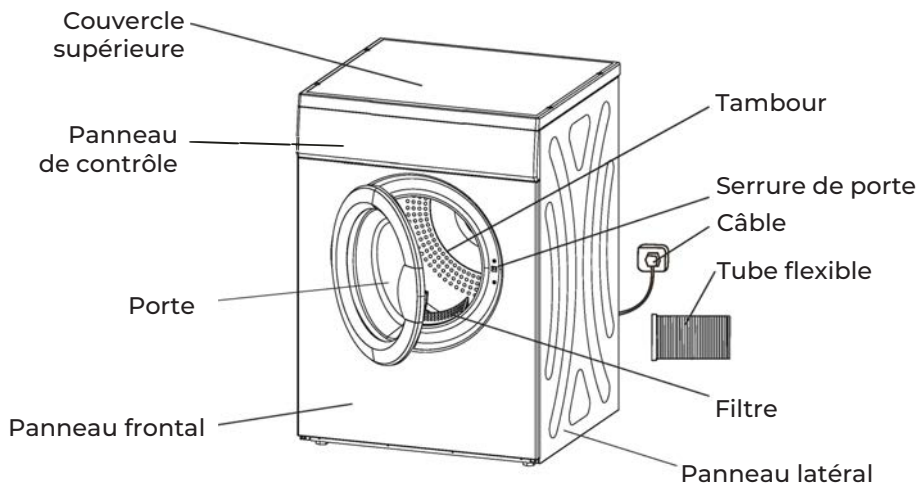

Remarque : l'illustration est uniquement destinée à servir de référence, il faut toujours se référer au produit réel comme norme.

Avertissements avant l'utilisation

Étape 1 : Alimentation électrique et mise à la terre

Le sèche-linge fonctionne avec un courant alternatif de la tension et de la fréquence indiquées sur la plaque signalétique, et peut fonctionner normalement avec des fluctuations allant jusqu'à 6% des valeurs nominales. Il est recommandé d'installer une prise spécifique pour le sèche-linge à côté du sèche-linge, qui soit correctement mise à la terre.

La fiche et le cordon d'alimentation doivent être installés par un électricien pour éviter une installation ou une utilisation incorrecte de la fiche et pour assurer votre sécurité. Si le cordon d'alimentation du sèche-linge est endommagé, il doit être remplacé par le fabricant, son agent de service ou des personnes de qualification similaire afin d'éviter tout danger. Ne connectez pas le fil de terre au fil neutre, sinon le couvercle de l'appareil sera chargé et il y aura un risque de choc électrique.

INSTALLATION

Installation simple

Étape 1: Le sèche-linge doit être placé dans un endroit ventilé, à au moins 10 cm du mur. S'il est placé dans une salle de bain ou une pièce similaire, il est recommandé de ne pas laisser d'obstacles à moins de 1,5 m devant le sèche-linge et de maintenir la pièce ventilée.

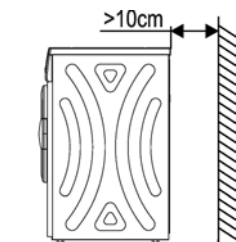

Étape 2 : Réglage horizontal

Utilisez un niveau ou un objet lourd attaché à une ficelle et accrochez-le à l'avant et aux deux côtés du sèche-linge. Voir l'image ci-dessous: si $A=A$ et $B=B$, le sèche-linge est sur un sol plat. Sinon, vous pouvez utiliser des cales ou un support pour le mettre à niveau.

Attention:

Si le sèche-linge n'est pas de niveau (avec un angle d'inclinaison supérieur à 2), il peut ne pas fonctionner correctement ou s'arrêter de fonctionner. Veuillez noter les points suivants lors de l'installation:

- N'installez pas le sèche-linge à l'extérieur ou dans un endroit où il pourrait être exposé à la pluie;
- Ne placez pas l'arrière du sèche-linge contre des rideaux ou des matériaux similaires;
- Ne placez pas le sèche-linge à proximité de sources de gaz ou dans des zones inflammables.

Étape 3 : Installation du tuyau

- Raccordez une extrémité du tuyau flexible à la sortie de ventilation arrière et vissez-le jusqu'à ce qu'il soit fermement fixé.
- Tirez l'autre extrémité du tuyau flexible vers l'extérieur, jusqu'à ce que l'installation soit telle qu'illustrée sur les photos ci-dessous.

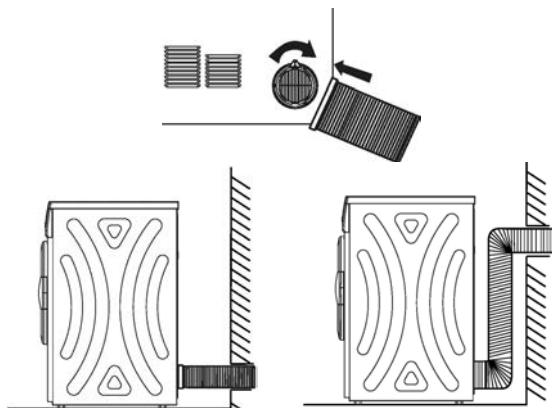

OPERATION

■ Panneau de contrôle

Vous trouverez ci-dessous des instructions pour la mise en route et le fonctionnement de votre nouveau sèche-linge. Reportez-vous aux sections spécifiques du manuel pour plus de détails.

Avis important : Pour réduire les risques d'incendie, de choc électrique ou de blessure, lisez l'intégralité de ce manuel, en particulier les instructions de sécurité importantes, avant d'utiliser le culbuteur.

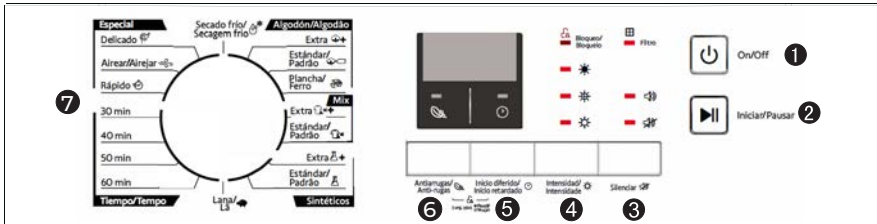

- 1 On/Off
- 2 Iniciar/Pausar
- 3 Son
- 4 Intensité
- 5 Différé
- 6 Anti-rides
- 7 Programmes

1) Appuyez sur Silenciarrugas pour activer ou désactiver les signaux acoustiques. Lorsque le cycle de séchage est terminé, le sèche-linge émet une alerte. Appuyez sur le bouton On/Off et débranchez le cordon d'alimentation.

2) Appuyez sur le bouton Intensidad/Intensidade pour sélectionner le niveau de séchage du linge. Il y a trois niveaux * * *. Le temps de séchage augmente de 3 minutes à chaque niveau.

(1). La fonction Intensidad/Intensidade ne peut être activée qu'avant le démarrage du programme.

(2). Appuyez sur la touche à plusieurs reprises jusqu'à ce que le niveau souhaité soit sélectionné

3) Appuyez sur le bouton Inicio diferido/Início retardado pour retarder le séchage du linge jusqu'à 24 heures. Vous pouvez appuyer sur cette touche et la maintenir enfoncée pour augmenter le nombre d'heures pendant lesquelles le démarrage du programme sera retardé, dans une plage de 1 à 24 heures.

4) Appuyez sur le bouton Antiarrugas/Anti-rugas pour sélectionner cette fonction qui empêche le linge de se froisser s'il n'est pas sorti immédiatement après le cycle. À la fin du cycle de séchage, la durée de fonctionnement de l'anti-froissement est de 30 minutes (par défaut) ou de 120 minutes (sélectionnable). Le voyant Antiarrugas/Anti-rugas s'allume lorsque cette fonction est sélectionnée.

5) Si vous avez besoin d'utiliser la sécurité enfant, appuyez simultanément sur les boutons Antiarrugas/Anti-rugas et Inicio diferido/Início retardado pendant plus de 3 secondes pour l'activer.















6) Nettoyez le filtre, le couvercle extérieur et le tuyau.

7) Ce symbole  indique le programme utilisé pour le test d'efficacité énergétique (Algodón Estándar/Algodão Padrão), qui est le plus approprié pour le séchage de vêtements en coton à charge nominale.

8) Veillez à nettoyer le filtre lorsque le voyant correspondant est allumé à la fin du cycle de séchage.

OPERATION

■ Tableau des programmes de séchage

Programa		Charge maximale	Application/Propriétés	Démar. différé	Temps
Algodón/ Algodão 	Extra 	7.0kg	Pour que le linge en coton à une ou plusieurs couches sèche complètement avant d'être stocké directement.	○	○
	Estándar/ Padrão 		Pour que le linge en coton simple épaisseur reste humide pour le repassage.		
	Plancha/ Ferro 				
Mix 	Extra 	7.0kg	Pour les tissus mélangés coton/synthétique avec un niveau de séchage supplémentaire.	○	○
	Estándar/ Padrão 		Pour les tissus mélangés coton/synthétique avec un niveau de séchage normal.		
Sintéticos	Extra 	3.5kg	Pour les tissus synthétiques épais ou à plusieurs couches, laissez sécher complètement.	○	○
	Estándar/ Padrão 		Pour le séchage des matières synthétiques fines et non repassables, telles que les chemises faciles à entretenir, les vêtements de bébé ou les chaussettes.		
Lana/ Lã 		—	Pour rafraîchir vos lainages. Ne doit pas être utilisé pour sécher complètement la laine. Une fois le cycle terminé, retirez les vêtements et laissez-les sécher à l'air libre.	○	N
Tiempo /Tempo	30 mins	—	Durée 30 min.	○	N
	40 mins	—	Durée 40 min.		
	50 mins	—	Durée 50 min.		
	60 mins	—	Durée 60 min.		
Secado frío/ Secagem frio 		—	Pour aérer les vêtements sans utiliser d'air chaud.	○	N
Especial	Delicado 	—	Pour le linge délicat qui peut être séché ou le linge qu'il est conseillé de laver à la main à basse température.	○	N
	Airear/ Airejar 	—	Pour chauffer rapidement les vêtements qui ont été suspendus pendant une longue période.		
	Rápido 	—	Pour rafraîchir les vêtements stockés dans un environnement fermé pendant une longue période ou pour éliminer les odeurs.		

Remarques:

- 1) Les programmes indiqués dans le tableau ne sont que des recommandations d'utilisation. Les utilisateurs peuvent choisir le programme le plus approprié en fonction de leurs habitudes d'utilisation. Pour le séchage de tissus épais ou multicouches qui ne sont pas faciles à sécher, comme le linge de lit, les jeans, les vestes, etc., il est recommandé d'utiliser le programme Mix Extra avec une intensité de séchage maximale.

OPERATION

2. La fonction air froid fait circuler uniquement de l'air froid dans le tambour pendant 3 minutes avant la fin du cycle.
3. Si l'option Antiarrugas/Anti-rugas est sélectionnée, ce processus sera prolongé jusqu'à 2 heures, sinon il est maintenu à 30 minutes par défaut.
4. La température et l'humidité internes influent sur le temps de séchage.
5. Vérifiez l'étiquette sur les vêtements et choisissez la température et le temps appropriés comme indiqué sur l'étiquette.











Conseil: si vous devez sécher moins de 1 kg de linge, sélectionnez le programme 60 minutes.

Explication du fonctionnement

1. Avant de sécher, assurez-vous que le linge est correctement essoré dans le lave-linge. L'essorage réduit le temps de séchage et économise de l'énergie.
2. Pour un séchage uniforme, séparez le linge en fonction du type de tissu et choisissez le programme de séchage le plus adapté.
3. Avant le séchage, fermez ou attachez toutes les fermetures éclair, boutons, rubans, etc. Retirez tout ce qui se trouve dans les poches, en particulier les briquets ou les allumettes.
4. Laissez les vestes ouvertes et les fermetures éclair ouvertes très longtemps pour permettre aux tissus de sécher uniformément.
5. Ne séchez pas les articles contenant du caoutchouc ou d'autres matériaux élastiques.
6. La porte ne doit pas être ouverte avant la fin du programme de séchage pour éviter les brûlures dues à la vapeur chaude ou si la surface du sèche-linge brûle.
7. Nettoyez le filtre à peluches et videz le réservoir d'eau après chaque utilisation pour éviter d'augmenter le temps de séchage et la consommation d'énergie.
8. Ne séchez pas les vêtements qui ont été nettoyés à sec.

OPERATION













Référence du poids du vêtement sec (poids par unité)

 Sweat-shirt (mixte 800g)	 Veste (coton 800g)	 Jeans (800g)	 Serviette de bain (900g de coton)
 Drap de lit (coton 600g)	 Vêtements de travail (1120g)	 Pyjamas (200g)	 Chemise (coton 300g)
 T-shirt (coton 180g)	 Sous-vêtements (coton 70g)	 Chaussettes (mixte 50g)	

Nota

Ne pas mettre plus de charge que la charge nominale.
Ne séchez pas le linge trempé, le sèche-linge pourrait tomber en panne.

Faites attention à l'utilisation du sèche-linge si vos articles de linge ne peuvent pas être séchés dans celui-ci ou s'ils contiennent les symboles suivants :

 Sécher	 Séchage en machine	 Ne pas sécher en machine	 Ne pas sécher
 Séchage sur une corde	 Egoutter à sec	 Tendre sur une surface plane	 Sécher à l'ombre
 Nettoyage professionnel	 Ne pas nettoyer à sec	 Nettoyage à sec (tout solvant)	 Nettoyage à sec (solvants hydrocarbonés uniquement)

MAINTENANCE

■ Nettoyage et soins

Nettoyage des filtres

- 1) Nettoyez le filtre à charpie avant chaque utilisation. Retirez-le en le tirant vers le haut.
- 2) Utilisez un chiffon ou retirez les peluches avec vos mains.
- 3) Remplacer le filtre. Si vous l'avez nettoyé avec un chiffon humide, laissez-le sécher au soleil avant de le remplacer.



Nettoyage de l'enveloppe et de la tuyauterie intérieure

Utilisez un chiffon humide pour nettoyer ces composants.

1. Ne pas rincer directement à l'eau.
2. N'utilisez pas de tampons ou d'éponges à récurer.
3. N'utilisez pas d'essence ou d'alcool. Veillez à ouvrir la porte pour ventiler l'appareil après avoir nettoyé la chambre à air.



■ Réinitialisation de sécurité

1. Ces sèche-linge sont équipés d'un interrupteur d'arrêt qui est activé par la température.
2. Le bouton de réinitialisation de la sécurité est situé sur le panneau arrière. Si votre sèche-linge ne chauffe pas, attendez 10 minutes et réinitialisez-le en appuyant sur ce bouton avant de le redémarrer.
3. Si le sèche-linge surchauffe, cela est le plus souvent dû à un filtre obstrué. Nettoyez le filtre à charpie après chaque charge pour éviter la surchauffe du sèche-linge.

MAINTENANCE

Il n'est nécessaire d'appuyer sur le bouton de réinitialisation de sécurité que si le sèche-linge ne fonctionne pas ou ne chauffe pas. Laissez le sèche-linge refroidir pendant 10 minutes avant d'appuyer sur ce bouton. Appuyez sur le bouton blanc jusqu'à ce que vous sentiez le clic de réinitialisation. Vous pouvez éviter d'avoir à effectuer cette opération si vous nettoyez correctement le filtre après chaque chargement.

L'interrupteur de sécurité peut être activé pour les raisons suivantes:

1. Le filtre à charpie est bloqué.
2. Les bouches d'aération situées à l'arrière du sèche-linge sont obstruées.
3. La pièce est mal ventilée : ouvrez une porte ou une fenêtre.
4. Le filtre a aspiré un vêtement léger (par exemple, un mouchoir).

Bouton de réinitialisation de la sécurité

Appuyez sur le bouton avec votre doigt ou à l'aide d'un crayon ou autre jusqu'à ce que vous entendiez un clic.



MAINTENANCE

■ Dépannage

Problème	Cause	Solution
Le sèche-linge ne démarre pas	<ul style="list-style-type: none">- Pas de puissance.- La fiche n'est pas correctement branchée.- Trop d'articles à sécher.- Le fusible de température est grillé.	<ul style="list-style-type: none">- Attendez que le courant revienne.- Vérifiez la fiche.- Le linge à sécher ne doit pas dépasser 6 kg.- Le fusible doit être remplacé par un technicien ou un électricien.
Surface chaude ou odeur de brûlé	<ul style="list-style-type: none">- Le filtre à charpie est sale.- Le tube d'aspiration ou de ventilation est sale.	<ul style="list-style-type: none">- Veillez à nettoyer le filtre à charpie à temps.- Nettoyez le tube.
Les vêtements sont trop secs	<ul style="list-style-type: none">• Il y a trop d'articles dans le sèche-linge.• Le linge n'a pas été sorti à temps après avoir été terminé.• Le linge n'a pas été distribué correctement.• La température est trop élevée.	<ul style="list-style-type: none">- Ne remplissez pas trop le sèche-linge.- Sortez le linge dès que vous avez terminé.- Voir page 7.- Respectez les étiquettes sur le linge.
Les vêtements se sont rétrécis	<ul style="list-style-type: none">• Ils ont trop séché	<ul style="list-style-type: none">• Regardez les étiquettes des vêtements et, s'ils peuvent rétrécir facilement, retirez-les lorsqu'ils sont encore légèrement humides et suspendez-les pour les faire sécher complètement.
Petites bouloches sur les vêtements	<ul style="list-style-type: none">• Il est normal que les tissus en fibres synthétiques produisent des bouloches en raison de la friction.	Utilisez un assouplissant pour mieux lubrifier les fibres synthétiques et séchez-les à l'envers pour réduire les frottements.

Le sèche-linge en fonctionnement peut émettre divers sons :

- Bourdonnement ou vibration : ce phénomène est dû au culbutage et à l'agitation du linge humide dans le sèche-linge, ce qui peut provoquer un bruit.
- Cliquetis de l'air : lors du processus de séchage, la machine génère de la vapeur qui sort du tube et peut produire des cognements contre le fond de la chambre à air.

MAINTENANCE

■ Codes d'erreur

Affichage	Description	Cause	Solutions
"E36"	Défaillance du capteur de température	Le capteur de température est en court-circuit ou en circuit ouvert.	Arrêter le programme et visualiser l'état de la panne

Spécifications techniques

Dimensions (PxLxH)	555x595x840(mm)	Poids	31.5kg
Consommation nominale	2000W	Capacité nominale	7,0 kg (vêtements secs)
Alimentation	220-240V~50Hz	Température ambiante	+5°C~+35°C

Note:

1. La capacité nominale est la capacité maximale. Veillez à ce que le linge séché que vous chargez dans le sèche-linge ne dépasse pas ce poids.
2. N'installez pas cet appareil dans une pièce où la température peut atteindre le point de congélation ou s'il y a un risque de gel ou de dysfonctionnement du sèche-linge.

MAINTENANCE

■ Fiche produit

Marque : JOHNSON

Modèle : JDRY7EC

Capacité nominale : 7 kg

Type de séchoir : Évacuation

Classe d'efficacité énergétique : C

Consommation d'énergie : 519,1 kWh par an, sur la base de 160 cycles de séchage avec le programme Algodón Estándar/Algodão Padrão à pleine charge et à charge partielle, et de la consommation en modes de faible puissance. La consommation réelle par cycle dépend de la façon dont l'appareil est utilisé.

Automatique ou non automatique : Automatique

Ecolabel européen : N/A

Consommation d'énergie du programme Algodón Estándar/Algodão Padrão à pleine charge : 4,49 kWh

Consommation d'énergie du programme Algodón Estándar/Algodão Padrão à charge partielle : 2.27 kWh

Consommation électrique en mode arrêt (Po) : 0,46W

Consommation électrique en mode marche (PI) : 0,49W

Durée du mode marche : 10 min

Le programme Algodón Estándar/Algodão Padrão, utilisé à pleine charge et à charge partielle, est le programme de séchage standard qui a permis d'obtenir les informations figurant sur la fiche technique et la plaque signalétique. Ce programme est adapté au séchage des vêtements en coton et constitue le programme le plus économe en énergie pour le coton.

Durée pondérée du programme Algodón Estándar/Algodão Padrão à pleine charge et à charge partielle : 104 min.

Durée du programme Algodón Estándar/Algodão Padrão à pleine charge : 142 min.

Durée du programme Algodón Estándar/Algodão Padrão à charge partielle : 75 minutes

Niveau de puissance sonore pour le programme Algodón Estándar/Algodão Padrão à pleine charge : 69dB

Cet appareil est garanti pendant trois ans à compter de la date de vente contre tout défaut de fabrication, y compris la main-d'œuvre et les pièces de rechange. Afin de prouver la date d'achat, la facture ou le ticket de caisse doit être présenté. Les conditions de cette garantie s'appliquent uniquement à l'Espagne et au Portugal. Si vous avez acheté ce produit dans un autre pays, veuillez consulter votre revendeur pour connaître les conditions applicables.

EXCLUSIONS DE LA GARANTIE

1. Les télécommandes, les caoutchoucs des bouches d'égout, les serrures et les joints des portes, les coupe-bise.
2. Les dommages causés à l'émail, à la peinture, au nickelage, au chromage, à la rouille ou à d'autres types de pièces ou composants esthétiques qui n'affectent pas le fonctionnement interne de l'appareil.
3. Dommages aux pièces d'usure dus à l'utilisation, à la corrosion ou à l'oxydation, qu'ils soient causés par l'utilisation normale de l'appareil ou par une détérioration accélérée due à des circonstances environnementales ou climatiques défavorables. Ne convient pas à une utilisation en extérieur.
4. Les dommages aux parties fragiles du verre, de la vitrocéramique, des matières plastiques, des poignées, des paniers, des portes ou des ampoules lorsque leur défaillance ou leur rupture n'est pas imputable à un défaut de fabrication.
5. Les pannes produites par des causes fortuites ou des accidents de force majeure, ou résultant d'une utilisation anormale, négligente ou inadéquate de l'appareil.
6. Les responsabilités civiles de toute nature.
7. Les dommages consécutifs à l'appareil pour autant qu'ils n'aient pas été causés par un dysfonctionnement interne.
8. La maintenance ou l'entretien de l'appareil : vérifications périodiques, réglages et graissage.
9. Les pannes que peuvent subir les accessoires et les compléments, les adaptateurs, les câbles externes, les sacs, les pièces détachées de toutes sortes, les lampes, ainsi que toute pièce considérée comme consommable par le fabricant.
10. Les pannes causées par une installation incorrecte ou non légale, une ventilation inadéquate, un manque de mise à la terre dans l'habitation, des altérations courantes, des modifications inappropriées ou l'utilisation de pièces de rechange non originales.
11. Appareils utilisés dans des applications industrielles ou à des fins commerciales.
12. Les appareils dont le numéro de série est illisible ou altéré.
13. Les défauts ou pannes causés à la suite de réparations, de modifications ou de démontage de l'installation de l'appareil par l'utilisateur ou par un technicien non autorisé par le fabricant, ou à la suite du non-respect manifeste des instructions d'utilisation et d'entretien du fabricant.
14. Tous les manuels doivent être conservés avec l'appareil pendant la période de garantie. Si l'équipement est vendu, donné ou cédé, le manuel et tous les documents connexes doivent être remis au nouvel utilisateur. Si l'un de ces documents est perdu, il ne pourra pas être remplacé.
15. Les pannes ayant pour origine ou résultant directement ou indirectement : du contact avec des liquides, des produits chimiques et d'autres substances, ainsi que des conditions liées au climat ou à l'environnement : tremblements de terre, incendies, inondations, chaleur excessive ou toute autre force extérieure, comme les insectes, les rongeurs et autres animaux qui peuvent avoir accès à l'intérieur de la machine ou à ses points de connexion.
16. Les dommages dérivés du terrorisme, de l'émeute, du tumulte populaire, des manifestations et des grèves légales ou illégales ; des actes des Forces Armées ou des Forces de Sécurité de l'Etat en temps de paix ; des conflits armés et des actes de guerre (déclarés ou non) ; de la réaction nucléaire ou des radiations ou de la contamination radioactive ; du défaut ou de la défectuosité des biens ; des événements classés par le Gouvernement National comme "catastrophe ou calamité nationale".

La conception et les spécifications peuvent être modifiées sans préavis pour améliorer le produit.

CONTEÚDO

PT

3 INFORMAÇÃO SOBRE SEGURANÇA

- 3 Importantes instruções de segurança
-

10 INSTALAÇÃO

- 10 Descrição do produto
 - 11 Instalação
-

12 OPERAÇÃO

- 12 Painel de controlo
 - 13 Tabela de programas de secagem
 - 14 Explicação da operação
-

16 MANUTENÇÃO

- 16 Limpeza e cuidados
 - 16 Reinicialização da segurança
 - 18 Resolução de problemas
 - 19 Códigos de erro
 - 19 Especificações técnicas
 - 20 Ficha de produto
-

21 GARANTIA

INSTRUÇÕES DE SEGURANÇA

■ Instruções de segurança



CUIDADO: PERIGO DE INCÊNDIO

⚠ Atenção

Para evitar qualquer risco para a sua vida ou propriedade e para a dos outros, deve seguir estas instruções.

Utilização pretendida

- Esta máquina de secar roupa com bomba de calor foi concebida para secar quantidades típicas de roupa doméstica, que foram lavadas com água. Foi concebido apenas para uso privado e não é adequado para uso comercial ou partilhado (por exemplo, por várias famílias num bloco plano).
- Utilizar o aparelho em conformidade com o manual.
- Este aparelho só pode ser utilizado dentro de casa.
- Qualquer outra utilização é considerada imprópria e pode resultar em danos à sua propriedade ou mesmo em danos pessoais.
- O fabricante não será considerado responsável por quaisquer danos causados por utilização indevida.

Instruções de segurança

- O aparelho tem uma classe de protecção I e só pode ser ligado a uma tomada devidamente instalada com um condutor de protecção.
- Ao ligar o aparelho à rede, certificar-se de que a tensão fornecida está correcta. Mais informações podem ser encontradas na placa de classificação.

INSTRUÇÕES DE SEGURANÇA

- A segurança eléctrica desta máquina de secar roupa só pode ser garantida quando está devidamente ligada à terra. É essencial cumprir este requisito básico de segurança. Em caso de dúvida, consulte um electricista. O fabricante não será responsável por quaisquer consequências de um sistema incorrectamente aterrado (por exemplo, choque eléctrico).

Advertência

Risco de choque eléctrico

- Antes de ligar a máquina de secar roupa, verificar se os parâmetros de ligação na placa de potência (potência, voltagem e frequência dos fusíveis) correspondem aos da alimentação doméstica. Em caso de dúvida, consultar um electricista.
- Não puxar o cabo de alimentação com força, segurá-lo pela ficha.
- Não ligar ou desligar o produto com as mãos molhadas.
- Não dobrar, torcer ou danificar o cabo de alimentação ou a ficha.
- Se o cabo de alimentação for danificado, deve ser substituído pelo fabricante, pelo seu agente de serviço ou por pessoas com qualificações semelhantes, a fim de evitar um perigo.

INSTRUÇÕES DE SEGURANÇA

- Cuidado: O aparelho não deve ser alimentado por um interruptor externo, tal como um temporizador, ou ligado a um circuito que é rotineiramente ligado e desligado pelo utilitário.
- Não ligar o produto a tiras de alimentação, cabos de extensão ou similares.
- Certifique-se de que a ficha está sempre acessível para que a máquina de secar roupa possa ser desligada da rede eléctrica.
- Se o aparelho atingir uma temperatura anormalmente elevada, desligue-o imediatamente da tomada.

Risco de lesão

- Não instalar a máquina de secar roupa atrás de portas com fechadura, portas de correr ou portas articuladas do lado oposto à máquina de secar roupa, de modo a que a porta da máquina de secar roupa fique obstruída de abrir completamente.
- Não desmontar ou instalar a máquina de secar roupa sem instruções ou supervisão.
- Não coloque a máquina de secar roupa em cima de uma máquina de lavar roupa sem o kit de junção apropriado (se o desejar, compre o kit separadamente e deixe a instalação ao fabricante, ao seu agente de serviço ou a um profissional qualificado).
- Não se apoiar sobre a porta aberta da máquina de secar.
- A água condensada não é segura para beber e pode causar problemas de saúde tanto a humanos como a animais se ingerida.

Risco de danos

- Não sobrecarregar a máquina de secar com mais peso do que o indicado neste manual. Consultar a secção relevante.

INSTRUÇÕES DE SEGURANÇA

- Não utilizar o secador sem o filtro da porta.
- Não secar roupa que não tenha sido fiada a seco.
- Não deixar a máquina de secar exposta ao sol.
- Não instalar a máquina de secar em ambientes húmidos.
- Durante a limpeza e manutenção, lembrar de puxar a ficha e não pulverizar a máquina de secar directamente com água.
- Nunca virar o aparelho durante a sua utilização ou manutenção normal.



CUIDADO: PERIGO DE INCÊNDIO

Risco de incêndio e explosão

- Não secar roupa que contenha substâncias inflamáveis como parafina ou álcool ou que possa causar uma explosão.
- O aparelho contém gás refrigerante ecológico mas inflamável R290. Manter afastado de chamas abertas ou outras fontes de ignição.
- O secador não deve ser utilizado se tiverem sido utilizados produtos químicos industriais para a limpeza.
- Não seque artigos não lavados na máquina de secar roupa.
- O vestuário que tenha sido manchado com substâncias como óleo de cozinha, acetona, álcool, gasolina, parafina, tira-nódoas, aguarrás, cera ou removedor de cera deve ser lavado em água quente com uma quantidade extra de detergente antes de secar na máquina de secar roupa.

INSTRUÇÕES DE SEGURANÇA

- Artigos tais como espuma de borracha (espuma de látex), toucas de duche, tecidos impermeáveis, artigos apoiados em borracha e roupa ou almofadas com almofadas de espuma de borracha não devem ser secos na máquina de secar.
- Os amaciadores de tecidos ou produtos similares devem ser utilizados de acordo com as instruções.
- Os artigos que contêm óleo podem inflar espontaneamente, especialmente quando expostos a fontes de calor, tais como num secador de roupa. Os artigos aquecem, provocando uma reacção de oxidação no óleo que, por sua vez, gera calor. Se o calor não conseguir escapar, os artigos podem ficar suficientemente quentes para se incendiarem. Empilhar ou armazenar artigos com óleo pode impedir a fuga de calor e criar um risco de incêndio.
- Retirar todos os objectos dos bolsos, tais como isqueiros e fósforos.
- Se for inevitável introduzir tecidos que contenham óleo vegetal ou de cozinha ou que tenham sido contaminados por produtos capilares, estes devem primeiro ser lavados em água quente com detergente adicional. Isto reduz os riscos, mas não os elimina.
- CUIDADO: Nunca parar uma máquina de secar antes do fim do ciclo de secagem, a menos que todos os artigos sejam removidos rapidamente e espalhados para permitir que o calor se dissipe.
- Não bloquear as aberturas de ventilação.
- Limpar o filtro de algodão frequentemente e não permitir que o algodão se acumule no tambor da máquina de secar roupa.

INSTRUÇÕES DE SEGURANÇA

Segurança infantil

- O aparelho pode ser utilizado por crianças a partir dos 8 anos de idade e por pessoas com capacidades físicas, sensoriais ou mentais reduzidas ou com falta de experiência e conhecimentos, se lhes tiver sido dada supervisão ou instruções relativas à utilização do aparelho de uma forma segura e compreender os perigos envolvidos. As crianças não devem brincar com o aparelho e não devem limpar e manter o aparelho sem supervisão.
- Manter as crianças supervisionadas para garantir que não brincam com o aparelho.
- As crianças com menos de 3 anos de idade devem ser supervisionadas para garantir que não brincam com o aparelho.
- Manter a porta fechada após cada utilização para evitar que as crianças subam ou trepem dentro da máquina de secar roupa ou escondam objectos dentro da máquina de secar roupa; ou que os seus animais de estimação ou outros pequenos animais entrem na máquina de secar roupa.

INSTRUÇÕES DE SEGURANÇA

Disposições relativas à eliminação



DISPOSIÇÃO: Não eliminar este produto como lixo municipal não separado. É necessário recolher estes resíduos separadamente para tratamento especial.

De acordo com a directiva europeia 2012/19/UE relativa aos resíduos de equipamentos eléctricos e electrónicos (REEE), os aparelhos domésticos não podem ser eliminados em contentores de lixo municipais normais; devem ser recolhidos separadamente para otimizar a recuperação e reciclagem dos seus componentes e materiais e para reduzir o impacto na saúde humana e no ambiente. O símbolo do caixote do lixo com uma cruz é marcado em todos os produtos para lembrar ao consumidor a obrigação de os separar para recolha separada. O consumidor deve contactar a autoridade local ou o retalhista para obter informações sobre a correcta eliminação do seu electrodoméstico.

A embalagem é concebida para proteger o aparelho. Os materiais de que é feito são amigos do ambiente e devem ser reciclados adequadamente. A reciclagem das embalagens reduz a utilização de matérias-primas no processo de fabrico e a quantidade de resíduos em aterros sanitários.

INSTALAÇÃO

■ Descrição do produto

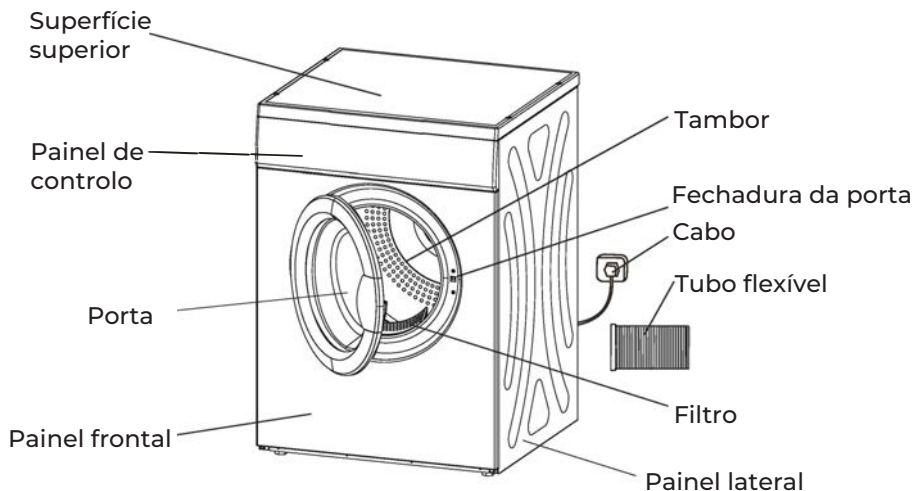

Nota: A ilustração é apenas para referência, referir-se sempre ao produto real como padrão.

Avisos antes da utilização

Passo 1: Fornecimento de energia e ligação à terra

O secador funciona com corrente alternada da tensão e frequência especificadas na placa de classificação, e pode funcionar normalmente com flutuações de até 6% dos valores classificados. Recomenda-se que seja instalada uma tomada específica para a máquina de secar roupa ao lado da máquina de secar roupa, que é devidamente ligada à terra.

Tanto a ficha como o cabo de alimentação devem ser instalados por um electricista para evitar a instalação ou utilização incorrecta da ficha, e para garantir a sua segurança. Se o cabo de alimentação da máquina de secar roupa for danificado, deve ser substituído pelo fabricante, pelo seu agente de serviço ou por pessoas com qualificações semelhantes, a fim de evitar um perigo. Não ligar o fio de terra ao fio neutro, ou a cobertura do aparelho será carregada e poderá levar ao risco de choque eléctrico.

INSTALAÇÃO

Instalação simple

Passo 1: A máquina de secar roupa deve ser colocada numa área ventilada a não menos de 10cm da parede. Se colocado em casas de banho ou quartos semelhantes, recomenda-se que não haja obstáculos dentro de 1,5m em frente da máquina de secar e que o quarto seja mantido ventilado.

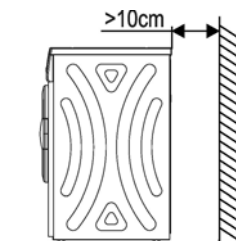

Paso 2: Ajuste horizontal

Utilizar um nível ou um objecto pesado amarrado a um cordel e pendurá-lo na frente e em ambos os lados da máquina de secar roupa. Ver a figura abaixo: se $A=A$ e $B=B$, a máquina de secar está num piso plano. Caso contrário, pode utilizar cunhas ou um suporte para o nivelar.

Advertência:

Se o secador de roupa não estiver nivelado (com um ângulo de inclinação superior a 2), pode não funcionar correctamente ou pode parar de funcionar. É favor notar o seguinte aquando da instalação:

- Não instalar a máquina de secar roupa ao ar livre ou num local onde possa estar exposta à chuva;
- Não colocar a parte de trás da máquina de secar roupa contra cortinas ou materiais semelhantes;
- Não colocar a máquina de secar roupa perto de fontes de gás ou em áreas inflamáveis.

Passo 3: Instalação do tubo

- Ligar uma extremidade da mangueira flexível à saída de ventilação traseira e aparafusá-la até ficar firmemente fixada.
- Puxar a outra extremidade da mangueira flexível para fora, até que a instalação seja como mostrado nas imagens abaixo.

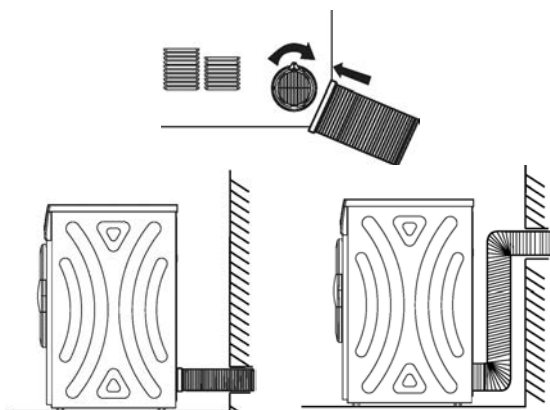

OPERAÇÃO

■ Painel de controlo

Seguem-se as instruções para iniciar e operar a sua nova máquina de secar roupa. Consultar as secções específicas do manual para mais pormenores.

Aviso importante: Para reduzir o risco de incêndio, choque eléctrico ou ferimentos, leia todo este manual, especialmente as importantes instruções de segurança, antes de utilizar o secador.

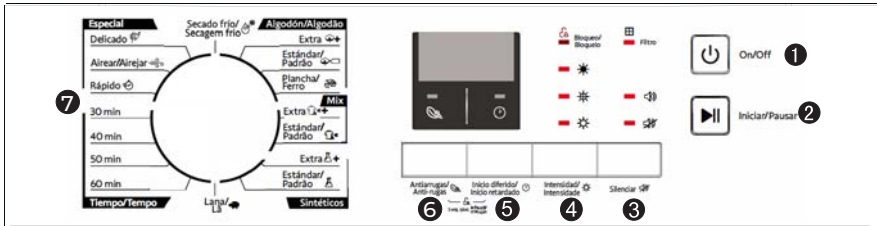















- 1 On/Off 2 Iniciar/Pausar 3 Som
4 Intensidad 5 Diferido 6 Anti-rugas 7 Programas

- 1) Pressione Silenciar para activar ou desactivar os sinais acústicos. Quando o ciclo de secagem estiver terminado, a máquina de secar soará um alerta. Premir o botão On/Off e desligar o cabo de alimentação.
- 2) Prima o botão Intensidad/Intensidade para seleccionar o nível de secagem da roupa. Há três níveis * * * . O tempo de secagem aumenta em 3 minutos com cada nível.
 - (1). A função Intensidade só pode ser activada antes de o programa ser iniciado
 - (2). Premir o botão repetidamente até ser seleccionado o nível desejado
- 3) Prima o botão Diferido para atrasar a secagem da roupa por até 24 horas. Pode premir e segurar este botão para aumentar as horas de início do programa, dentro de um intervalo de 1 a 24 horas.
- 4) Prima o botão Antiarrugas/Anti-rugas para seleccionar esta função, que evita que a roupa fique enrugada se não for retirada imediatamente após o ciclo. No final do ciclo de secagem, o tempo de operação anti-rugas é de 30 minutos (por defeito) ou 120 minutos (seleccionável). O LED Antiarrugas/Anti-rugas acender-se-á quando esta função for seleccionada.
- 5) Se precisar de utilizar o bloqueio para crianças, prima ao mesmo tempo os botões Antiarrugas/Anti-rugas e Inicio diferido/Inicio retardado durante mais de 3 segundos para o activar.
- 6) Limpar o filtro, a tampa exterior e o tubo.
- 7) Este símbolo ◻ marca o programa utilizado para o teste de eficiência energética (Algodón Estándar/Algodão Padrão) que é o mais adequado para a secagem de roupa de algodão com carga nominal.
- 8) Certificar-se de limpar o filtro quando a luz correspondente iluminar no final do ciclo de secagem.

OPERAÇÃO

■ Tabela de programas de secagem

Programa		Carga máxima	Aplicação/Propriedades	Início retardado	Tempo
Algodón/ Algodão 	Extra 	7.0kg	Para roupa de algodão de uma ou várias camadas para secar completamente para armazenamento directo.	S	S
	Estándar/ Padrão 		Para que o linho de algodão de uma só lona permaneça húmido para engomar.		
	Plancha/ Ferro 				
Mix 	Extra 	7.0kg	Para tecidos de mistura de algodão/sintético com nível de secura extra.	S	S
	Estándar/ Padrão 		Para tecidos de mistura de algodão/sintético com nível de secagem normal.		
Sintéticos	Extra 	3.5kg	Para tecidos sintéticos espessos ou multicamadas a secar completamente.	S	S
	Estándar/ Padrão 		Para secar sintéticos finos e não ferrosos, tais como camisas de fácil tratamento, roupa de bebé ou meias.		
Lana/ Lã 		—	Para refrescar os seus artigos de lã. Não deve ser utilizado para secar completamente a lã, quando o ciclo estiver terminado, remover as peças de vestuário e deixá-las secar ao ar.	S	N
Tiempo /Tempo	30 mins	—	Tempo 30 min.	S	N
	40 mins	—	Tempo 40 min.		
	50 mins	—	Tempo 50 min.		
	60 mins	—	Tempo 60 min.		
Secado frio/ Secagem frio 		—	Para arejar a roupa sem usar ar quente.	S	N
Especial	Delicado 	—	Para roupa delicada que é adequada para secar ou roupa aconselhada para ser lavada à mão a baixa temperatura.	S	N
	Airear/ Airejar 	—	Para refrescar roupas armazenadas num ambiente fechado durante muito tempo ou para eliminar odores.		
	Rápido 	—	Para o aquecimento rápido de roupas que estão penduradas há muito tempo.		

Notas:

1. Os programas listados no quadro são apenas recomendações de utilização. Os utilizadores podem escolher o programa mais adequado de acordo com os seus hábitos de utilização. Para a secagem de tecidos espessos ou multicamadas que não são fáceis de secar, tais como roupa de cama, jeans, casacos, etc., recomenda-se a utilização do programa Mix Extra com a máxima intensidade de secagem.

OPERAÇÃO

2. A função ar frio circula apenas ar frio no tambor durante 3 minutos antes do fim do ciclo.
3. Se for seleccionada a opção Antiarrugas/Anti-rugas, este processo será prolongado até 2 horas, caso contrário é mantido a 30 minutos por defeito.
4. A temperatura interna e a humidade afectam o tempo de secagem.
5. Verificar a etiqueta no vestuário e escolher a temperatura e o tempo adequados, conforme indicado na etiqueta.











Dica: Se menos de 1kg de roupa a secar, seleccione o programa de 60 minutos.

Explicação do funcionamento

1. Antes de secar, certifique-se de que a roupa gira correctamente na máquina de lavar. A secagem por centrifugação encurta o tempo de secagem e poupa energia.
2. Para uma secagem uniforme, separar a roupa de acordo com o tipo de tecido e escolher o programa de secagem mais adequado.
3. Antes de secar, fechar ou apertar todos os fechos, fechos de correr, botões ou fitas, etc. Retirar qualquer coisa nos bolsos, especialmente isqueiros ou fósforos.
4. Deixar os casacos abertos e os fechos de correr muito compridos para permitir que os tecidos sequem uniformemente.
5. Não secar artigos que contenham borracha ou outros materiais elásticos.
6. A porta não deve ser aberta antes do fim do programa de secagem para evitar queimaduras por vapor quente ou se a superfície da máquina de secar roupa arder.
7. Limpar o filtro de algodão e esvaziar o depósito de água após cada utilização para evitar o aumento do tempo de secagem e do consumo de energia.
8. Não secar peças de vestuário que tenham sido limpas a seco.

OPERAÇÃO

Referência de peso da peça de roupa seca (peso por unidade)

 Sweatshirt (mistura 800g)	 Casaco (algodão 800g)	 Jeans (800g)	 Toalha de banho (algodão 900g)
 Lençol (algodão 600g)	 Roupa de trabalho (1120g)	 Pijamas (200g)	 Camisa (algodão 300g)
 Camisola (algodão 180g)	 Roupa interior (algodão 70g)	 Meias (mistura 50g)	

Nota

Não colocar mais carga do que a carga nominal.
 Não seque roupa ensopada, a máquina de secar pode avariar-se.
 Evitar secar roupa de lã ou de seda.

Preste atenção à utilização da máquina de secar roupa se os seus materiais de roupa não puderem ser secos na mesma ou se contiverem os seguintes símbolos:

 Secar	 Secagem à máquina	 Não secagem à máquina	 Não secar
 Secar tendido	 Secar deixando escurrir	 Tender sobre uma superfície plana	 Secar na sombra
 Limpeza profissional	 No lavar en seco	 Limpeza en seco (cualquier solvente)	 Limpeza en seco (só solventes de hidrocarburo)

MANUTENÇÃO

■ Limpeza e cuidados

Limpeza do filtro

- 1) Limpar o filtro de algodão antes de cada utilização. Removê-lo puxando-o para cima.
- 2) Utilizar um pano ou remover o algodão com as mãos.
- 3) Substituir o filtro. Se o tiver limpo com um pano húmido, deixe-o secar ao sol antes de o substituir.



Limpeza do invólucro e das tubagens interiores

Utilizar um pano húmido para limpar estes componentes.

1. Não enxaguar directamente com água.
2. Não usar esfregões ou esponjas de lavagem.
3. Não utilizar gasolina ou álcool.
Certifique-se de abrir a porta para ventilar o aparelho depois de limpar o tubo interior.



■ Reinicialização da segurança

1. Estes secadores de roupa estão equipados com um interruptor de desligar que é activado pela temperatura.
2. O botão de reposição de segurança está localizado no painel traseiro. Se a sua máquina de secar roupa não aquecer, aguarde 10 minutos e reinicie-a premindo este botão antes de reiniciar a máquina de secar roupa.
3. Se o secador sobreaquecer, é mais frequentemente causado por um filtro bloqueado. Limpar o filtro de algodão após cada carga para evitar o sobreaquecimento da máquina de secar roupa.

MANUTENÇÃO

Só é necessário premir o botão de reposição de segurança se a máquina de secar roupa não funcionar ou não aquecer. Deixar o secador arrefecer durante 10 minutos antes de premir este botão. Prima o botão branco até sentir o clique de reiniciar. Pode-se evitar ter de fazer esta operação se se mantiver uma limpeza adequada do filtro após cada carga.

O interruptor de segurança pode ser activado pelas seguintes razões:

1. O filtro de algodão está bloqueado.
2. As saídas de ventilação na parte de trás da máquina de secar estão bloqueadas.
3. Há pouca ventilação na sala: abra uma porta ou janela.
4. O filtro aspirou algumas roupas leves (por exemplo, um lenço).

Botão de reposição de segurança

Prima o botão com o dedo ou com a ajuda de um lápis ou similar até ouvir um clique.

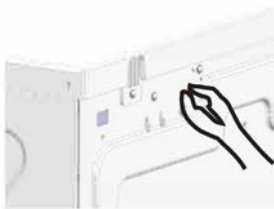

MANUTENÇÃO

■ Resolução de problemas

í	Caus	Solução
O secador não arranca	Sem energia. A ficha não está devidamente encaixada. Demasiados artigos para secar. O fusível de temperatura é queimado.	- Esperar que a energia volte. - Verificar a ficha. - A roupa a secar não deve exceder os 6kg. - O rastilho deve ser substituído por um técnico ou electricista.
Superfície quente ou cheiro a queimado	- Filtro de algodão sujo. - O tubo de aspiração ou ventilação está sujo.	- Certificar-se de limpar o filtro de algodão a tempo. - Limpar o tubo.
O vestuário está demasiado seco	• Há demasiados artigos na máquina de secar. • A roupa não foi tirada a tempo depois de terminada. • A roupa não foi distribuída correctamente. • A temperatura é demasiado elevada.	- Não encher em demasia a máquina de secar. - Retirar a roupa imediatamente quando terminar. - Ver página 7. - Observar as etiquetas na lavandaria.
O vestuário encolheu	• Secaram demais	• Olhe para as etiquetas do vestuário e, se encolherem facilmente, retire-as quando ainda estiverem ligeiramente húmidas e pendure-as para secar completamente.
Pequenas bolas nas peças de vestuário	• É normal que os tecidos de fibras sintéticas gerem pilling devido à fricção.	Utilizar amaciador de tecidos para melhor lubrificar as fibras sintéticas e secá-las do avesso para reduzir a fricção.

A máquina de secar roupa em funcionamento pode emitir vários sons:

- Buzz ou vibração: Isto é causado pelo tombo e tremor da roupa molhada na máquina de secar roupa, o que pode causar ruído.
- Batida de ar: Quando o processo de secagem ocorre, a máquina irá gerar vapor que sairá do tubo e poderá produzir sons de batida contra o fundo do tubo interior.

MANUTENÇÃO

■ Códigos de erro

Display	Descrição	Causa	Soluções
"E36"	Falha do sensor de temperatura	O sensor de temperatura está em curto-circuito ou em circuito aberto	Parar o programa e ver o estado da falha

Especificações técnicas

Dimensões (FoxAnxAI)	555x595x840(mm)	Peso	31.5kg
Consumo nominal	2000W	Capacidade nominal	7,0kg (Roupa seca)
Alimentação	220-240V~50Hz	Temperatura ambiente	+5°C~+35°C

Nota:

1. A capacidade nominal é a capacidade máxima. Certifique-se de que a roupa seca que carrega para a máquina de secar não excede este peso.
2. Não instalar este aparelho numa sala onde a temperatura possa atingir o ponto de congelação ou onde exista o risco de geada ou de mau funcionamento do secador.

MANUTENÇÃO

■ Ficha de produto

Marca: JOHNSON

Modelo: JDRY7EC

Capacidade nominal: 7 kg

Tipo de secador: Evacuação

Classe de eficiência energética: C

Consumo de energia: 519,1 kWh por ano, com base em 160 ciclos de secagem com o programa Algodón Estándar/Algodão Padrão em carga total e parcial, e consumo em modos de baixa potência. O consumo real por ciclo depende de como o aparelho é utilizado.

Automático ou não-automático: Automático

EU Ecolabel: N/A

Consumo de energia do programa de Algodón Estándar/Algodão Padrão a plena carga: 4.49 kWh

Consumo de energia do programa de Algodón Estándar/Algodão Padrão a carga parcial: 2.27 kWh

Consumo de energia no modo desligado (Po): 0.46W

Consumo de energia no modo ligado (PI): 0.49W

Duração no modo ligado: 10 min

O programa Algodón Estándar/Algodão Padrão, utilizado em carga total e parcial, é o programa de secagem standard através do qual a informação na folha de dados e placa de classificação foi obtida. Este programa é adequado para a secagem de vestuário de algodão e é o programa mais eficiente em termos energéticos para o algodão.

Tempo ponderado do programa Algodón Estándar/Algodão Padrão em carga total e parcial: 104 min

Duração do programa Algodón Estándar/Algodão Padrão a carga total: 142 min

Duração do programa Algodón Estándar/Algodão Padrão em carga parcial: 75 min

Nível de potência sonora para o programa Algodón Estándar/Algodão Padrão a carga total: 69dB

CONDIÇÕES DA GARANTIA

Este aparelho é garantido por três anos a partir da data de venda contra todos os defeitos de fabrico, incluindo mão-de-obra e peças sobressalentes. A fim de justificar a data de compra, será obrigatório apresentar a factura ou o recibo de compra. As condições desta garantia aplicam-se apenas a Espanha e Portugal. Se tiver adquirido este produto noutro país, consulte o seu distribuidor para as condições aplicáveis.

EXCLUSÕES DA GARANTIA

1. Controles remotos, borrachas de entrada de drenagem, encaixes e vedações de portas, proteção contra calafetação
2. Danos em esmaltes, tintas, niquelagem, cromagem, oxidação ou outros tipos de peças ou componentes estéticos que não afetam o funcionamento interno do aparelho.
3. Danos nas peças de desgaste devido ao uso, corrosão ou oxidação, sejam causados pelo uso normal do aparelho ou deterioração acelerada devido a circunstâncias ambientais ou climáticas desfavoráveis. Não é adequado para uso ao ar livre.
4. Danos em peças frágeis de vidro, vitrocerâmica, plásticos, puxadores, cestos, portas ou lâmpadas, quando a sua falha ou quebra não seja atribuível a defeito de fabricação.
5. Avarias causadas por causas fortuitas ou acidentes de força maior, ou como consequência de uso anormal, negligente ou impróprio do dispositivo.
6. Responsabilidade civil de qualquer natureza.
7. Danos consequentes no aparelho, desde que não sejam causados por uma avaria interna.
8. Manutenção ou conservação do aparelho: revisões periódicas, ajustes e graxas.
9. Defeitos que possam sofrer acessórios e complementos, adaptadores, cabos externos, bolsas, peças de reposição de todos os tipos, lâmpadas, bem como qualquer peça considerada consumível pelo fabricante.
10. Falhas causadas por instalação incorreta ou ilegal, ventilação inadequada, falta de aterramento em casa, falhas de energia, modificações inadequadas ou uso de peças sobressalentes não originais.
11. Aparelhos usados em aplicações industriais ou para fins comerciais.
12. Aparelhos com número de série ilegível ou alterado.
13. Defeitos ou avarias produzidos como resultado de reparos, modificações ou desmontagem da instalação do dispositivo pelo usuário ou por um técnico não autorizado pelo fabricante, ou como resultado do não cumprimento manifesto das instruções do fabricante para uso e manutenção.
14. Durante o período de garantia é imprescindível manter todos os manuais junto com o equipamento. Se o equipamento for vendido, ou doado, o manual e todos os documentos relacionados devem ser entregues ao novo usuário. Se algum deles for perdido, sua substituição não poderá ser reivindicada.
15. Falhas que tenham origem ou sejam consequência direta ou indireta de: contato com líquidos, produtos químicos e outras substâncias, bem como condições derivadas do clima ou do meio ambiente: terremotos, incêndios, inundações, calor excessivo ou qualquer outra força externa, como insetos, roedores e outros animais que possam ter acesso ao interior da máquina ou seus pontos de conexão.
16. Danos derivados de terrorismo, motim ou tumulto popular, manifestações e greves legais ou ilegais; fatos das ações das Forças Armadas ou das Forças de Segurança do Estado em tempos de paz; conflitos armados e atos de guerra (declarados ou não); reação nuclear ou radiação ou contaminação radioativa; vício ou defeito das mercadorias; factos classificados pelo Governo da Nação como "catástrofe ou calamidade nacional".

O design e as especificações estão sujeitos a alterações sem aviso prévio para melhoramento do produto. Quaisquer alterações ao manual serão actualizadas no nosso sítio web, pode consultar a versão mais recente.



Escanee para ver este manual en otros idiomas y actualizaciones
Scan for manual in other languages and further updates
Manuel dans d'autres langues et mis à jour
Manual em outras línguas e atualizações

johnson

Polígono Industrial San Carlos,
Camino de la Sierra S/N Parcela 11
03370 - Redován (Alicante)

www.ponjohnsonentuvida.es

Toda la documentación del producto
Complete documents about the product
Documentation plus complète sur le produit
Mais documentação do produto



V.1